

Zlomek



INTERIÉROVÉ
DVEŘE
A ZÁRUBNĚ

K A T A L O G 2 0 2 5

Zlomek

DVEŘE od roku 1993

Náš příběh

Psal se rok 1993, kdy jsem rozšířil živnost o montáže obložkových zárubní a dveří. S rostoucím počtem zakázek a zaměstnanců jsme se společně s manželkou rozhodli posunout naše podnikání dál. Založili jsme společnost s ručením omezeným a zahájili vlastní výrobu dveří a obložkových zárubní.

Do chodu firmy se časem zapojili i naši synové Martin a Petr. Společně jsme neustále rozvíjeli výrobu až do dnešní podoby. V roce 2019 jsme v Hodoníně na ulici Bratislavská zahájili výstavbu nových výrobních hal o rozloze 5 000 m². Samotný areál má bohatou historii – od počátku 20. století zde fungoval dřevařský závod na výrobu oken, dveří a rámových zárubní. Později se zde krájela dýha. Jsme hrdí, že můžeme částečně navázat na tuto tradici.

V současnosti zaměstnáváme více než 80 pracovníků, kterým patří naše upřímné poděkování. Někteří z nich jsou s námi dokonce od samotného začátku a jejich zkušenosti jsou neocenitelné.

Naší prioritou je spokojenost zákazníků, která vychází z kvality našich výrobků. Jelikož se jedná o zakázkovou výrobu, každý díl vyrábíme s maximální péčí a klademe důraz na opracování a kvalitu použitých materiálů. Abychom splnili i ty nejnáročnější požadavky klientů, zaměřujeme se na moderní design a architekturu. Náš katalog nabízí řadu jedinečných novinek.

S nabídkou našich produktů se můžete setkat u našich obchodních partnerů v Česku a Slovensku.

Děkujeme, že jste projevili zájem o produkty rodinné firmy Zlomek, s. r. o. Věříme, že Vám naše výrobky přinesou radost a budou Vám dlouho a spolehlivě sloužit.

Josef Zlomek



OBSAH

| | | | |
|-----------|--------------------------------|--|--|
| 04 | Portfolio | | |
| 06 | Proč dveře ZLOMEK | | |
| 08 | Modelové řady | | |
| 10 | <i>Simply</i> | | |
| 14 | <i>Brilant</i> | | |
| 18 | <i>Glasswood</i> | | |
| 22 | <i>Linear</i> | | |
| 26 | <i>Bels</i> | | |
| 30 | <i>Vila</i> | | |
| 34 | <i>Smart</i> | | |
| 38 | <i>Mirror</i> | | |
| 42 | Skleněné řady | | |
| 46 | <i>Světlíkové stěny</i> | | |
| 48 | <i>Zárubeň a sklo</i> | | |
| 50 | <i>Pure Glass</i> | | |
| 52 | <i>Industrial Glass</i> | | |
| 54 | Typy dveří a zárubní | | |
| 55 | <i>Způsoby otevírání dveří</i> | | |
| 56 | <i>Bezfalcové dveře</i> | | |
| 57 | <i>Reverzní dveře</i> | | |
| 58 | <i>Posuvné dveře</i> | | |
| 59 | <i>Posuvné systémy</i> | | |
| 63 | <i>Skládací dveře</i> | | |
| 64 | <i>Speciální dveře</i> | | |
| 66 | <i>Typy zárubní</i> | | |
| 67 | <i>Typy spojů zárubní</i> | | |
| 68 | Příslušenství | | |
| 70 | <i>Závěsy</i> | | |
| 71 | <i>Zámky</i> | | |
| 72 | <i>Mušle</i> | | |
| 78 | Dekory a skla | | |
| 79 | <i>Lakované povrchy</i> | | |
| 80 | <i>CPL povrchy</i> | | |
| 82 | <i>Typy skel pro dveře</i> | | |
| 84 | Technické parametry | | |
| 85 | <i>Stavební otvory</i> | | |
| 86 | <i>Konstrukce</i> | | |
| 88 | <i>Výkresy zárubní</i> | | |
| 89 | <i>Otevírání - orientace</i> | | |
| 90 | <i>Napojení podlah</i> | | |

Vysoké, reverzní,

NEBOJÍME SE RŮZNÝCH VARIANT, VÝŠEK, SKEL,...

Nadsvětлік nebo nadpanel, který krásně opticky prodlouží dveře

Atypická řešení jsou pro nás výzvou

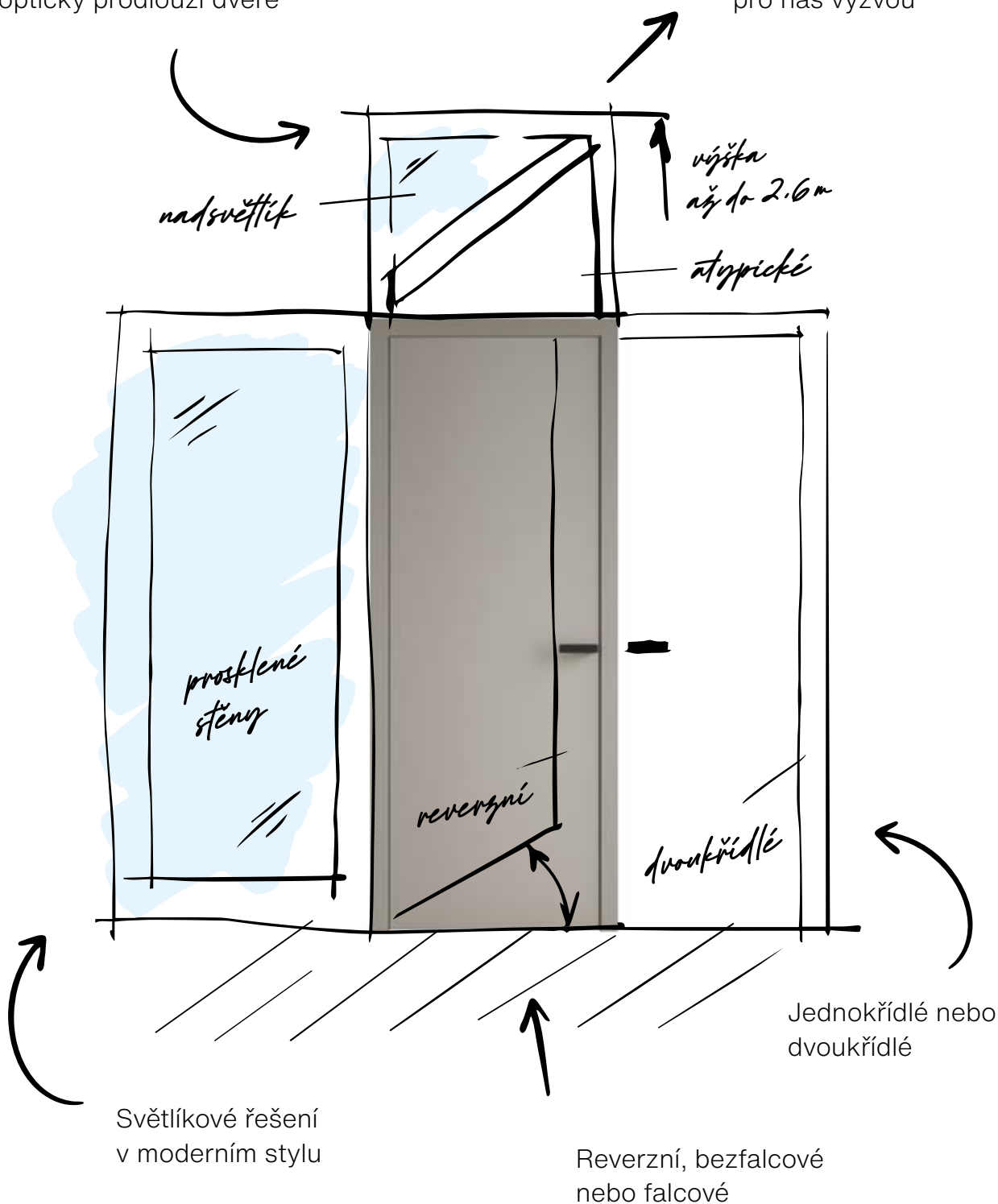

Světlíkové řešení v moderním stylu

Reverzní, bezfalcové nebo falcové

bezfalcové, a jiné...

...TYPY OTEVÍRÁNÍ, ZÁRUBNÍ NEBO KOVÁNÍ

Kyvné, skládací
nebo posuvné

Dveře vám vyrobíme
na míru až do výšky
2,6 m

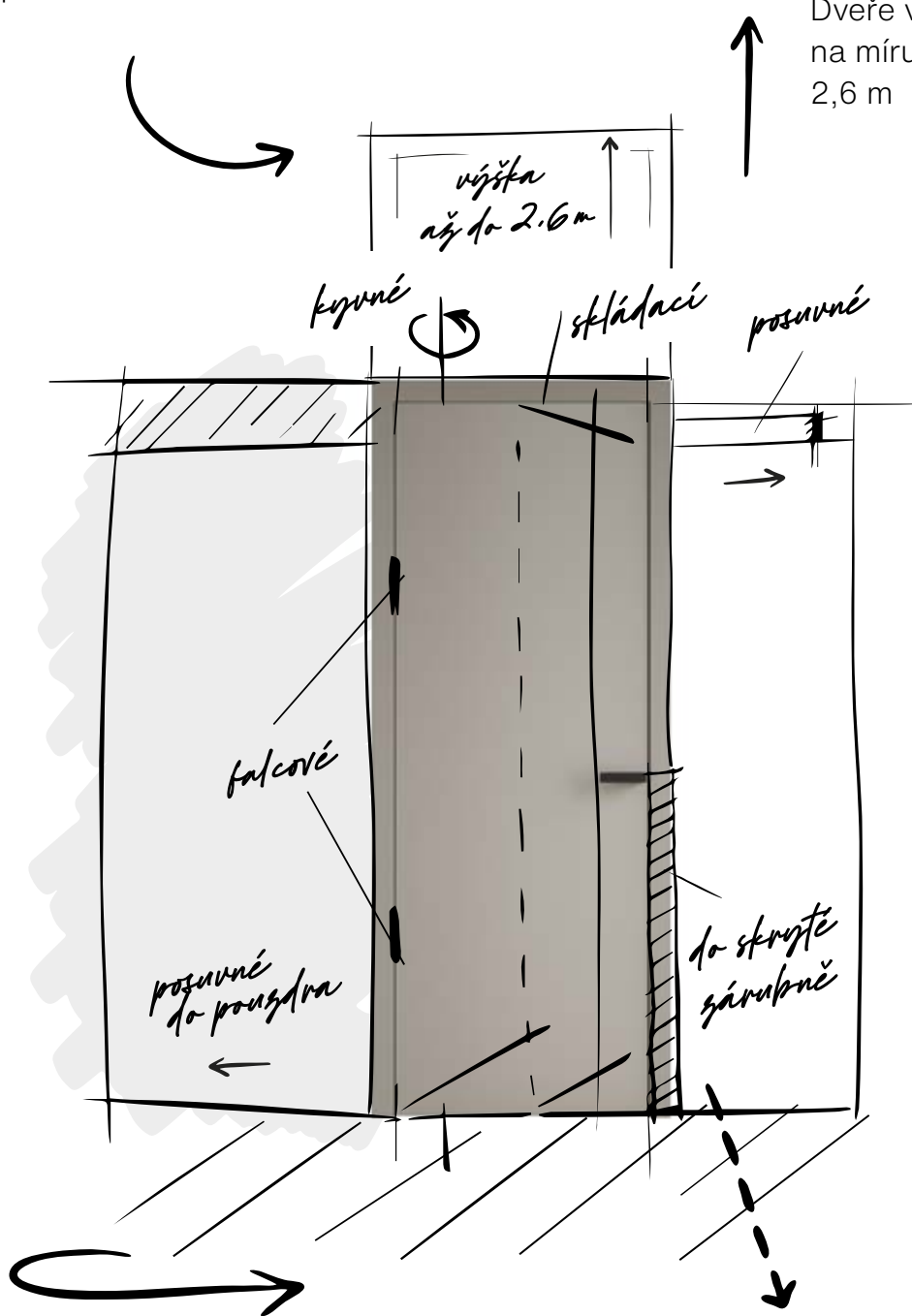

Posuvy do pouzdra
nebo na stěnu na
mnoho způsobů

Skryté i klasické
zárubně

PROČ ZLOMEK

Česká výroba s důrazem na kvalitu a spokojenost

Jsme český výrobce interiérových dveří a zárubní. Tomuto oboru se věnujeme **od roku 1993**, kdy jsme se zabývali montážemi. Postupem času se společnost rozrostla o vlastní produkci. Na trhu máme jméno kvalitního českého výrobce i díky zkušenostem a **moderní technologii v nové výrobní hale** v Hodoníně. Zakládáme si na kvalitě výrobku a poskytovaných služeb. Základem jsou prvotřídní vstupní materiály a nadstandardní úroveň opracování. Našimi dodavateli jsou renomovaní čeští a němečtí výrobci. Soustředíme se na zakázkovou výrobu, máme bohaté zkušenosti s klasickými i atypickými řešeními. Jsme výrobci, disponujeme tedy náhradními díly. Poskytujeme záruční i pozáruční servis. Protože jsme o kvalitě našich výrobků přesvědčeni, poskytujeme **prodlouženou záruku 3 roky**.

Variabilita rozměru a typu

Díky moderní technologii vyrábíme dveře i zárubně v atypickém provedení až **do výšky 2,6 m**. Reverzní, bezfalcové, posuvné či do skrytých zárubní, jako výrobce umíme vše. V nabídce máme více než 80 modelů v různých dekorech CPL, HPL nebo s lakovanou povrchovou úpravou. Nabízíme i speciální dveře, které vyžadují minimum užitného prostoru (skládací, otočné, posuvné na zed' nebo do pouzdra).

Poctivý *každý díl* našich dveří

Když srovnáváte dveře od různých výrobců, je třeba brát do úvahy dveřní výplně, rámy, použité materiály a detaily celkového zpracování konstrukce, která ovšem zůstává zákazníkovi skryta. Dveře Zlomek obsahují **pazdeřovou výplň a masivní smrkový rám** a dveře tedy jen tak něco nepoškodí. **Pláště s povrchem CPL** od EGGER jsou odolné vůči oděru. Kromě povrchu CPL si můžete zvolit HPL nebo lakovanou povrchovou úpravu. V roce 2024 jsme otevřeli vlastní lakovnu, kde lakujeme ve vysoké kvalitě ekologickými a vodou ředitelnými barvami.

Kvalitní kování je základ

Kromě samotné konstrukce jsou ve dveřích prvky, které se mnohokrát přehlíží. A to je **typ a kvalita kování**. U nás si na zámcích, závěsech, klikách, mušlích a madlech dáváme záležet. Klademe důraz na kvalitu a širokou nabídku povrchových úprav, protože kování je jako šperk na dveřích. Kompromisy tu neděláme a pro naše dveře vybíráme ty nejkvalitnější doplňky a dodavatele.

Na výplni dveří záleží! *EKOlogická výplň*

Část dveří, která není vidět, ale výrazně ovlivňuje jejich kvalitu, je výplň. Proto jsme si na tom dali záležet a zvolili jsme inovativní, ekologické pazdeřové desky. Pazdeřové desky (PAD) jsou lehčené desky vyrobeny z čistě přírodního materiálu. Vyrábí se lepením a slisováním lněných vláken. Pazdeří se získává z lněných a konopných stonků. Má výborné akustické, tepelné i izolační vlastnosti a lepší ohnivzdorné vlastnosti než dřevo (použití i pro výrobu protipožárních dveří). Lněná deska je pružnější a lépe odolává průhybu než standardně konkurencí používaná dřevotříska. Desky jsou vyrobeny ze 100% přírodních surovin, jsou biologicky rozložitelné a jsou zcela zrecyklovatelné. Na rozdíl od dřeva pazdeřové desky neobsahují žádný přirozeně se vyskytující formaldehyd. Len je každoročně rostoucí a udržitelná plodina, která vyžaduje méně vody a pesticidů pro pěstování než jiné plodiny. Dveřní křídlo s PAD výplní je tak vyrobeno z 80% z biologického materiálu.

Důraz na důležité *vlastnosti*

Minimalizování přenosu hluku je cílem většiny klientů. Výplň z pazdeřové desky limituje prostupnost zvuku (do 30 dB), v případě potřeby vyšší vzduchové neprůzvučnosti vyrobíme dveře se speciální výplní (až do 37 dB). Součástí protihlukových dveří je výsuvná prahová lišta, vytěsňující prostor mezi podlahou a dveřmi. Zárubeň je osazena tlumícím těsněním.

NAŠE DVEŘE ZLOMEK JSOU



KVALITNÍ



EKOLOGICKÉ



ZVUKOVĚ IZOLAČNÍ



TEPELNĚ IZOLAČNÍ



ODOLNÉ



MODELOVÉ



ŘADY



B E L S

26



30

V I L A



S M A R T

34



38

M I R R O R

ŘADA SIMPLY



SIMPLY 1, Dub Corbridge H3395, reverzní, klika: MP - Gordo

Naše řada SIMPLY podtrhuje význam hesla: „V jednoduchosti je krása!“ Minimalismus, který nabízí nespočet kombinací. Jedná se o nejuniverzálnější model, u něhož si můžete vybrat každý námi nabízený povrch nebo typ provedení: falcové, bezfalcové, reverzní či posuvné dveře. Lehce jej můžete zkombinovat s jinými řadami nebo skleněnými provedeními. Bez problémů s ním vyřešíte i atypické rozměry s výškou až na úroveň 260 cm a šířkou až 118 cm.

SPECIFIKACE KONSTRUKCE DVEŘÍ SIMPLY

| | |
|---------------|--------------------------------------|
| Povrch: | CPL, HPL nebo lakované (RAL, NCS) |
| Nosič: | laminovaná DTD nebo MDF deska (3 mm) |
| Dveřní výplň: | pazdeřová deska |
| Rám: | masivní smrková konstrukce |

Vyrobíme dveře až do výšky 2,6 m v celku nebo s nadpanelem. Pokud byste chtěli vizuálně vysoké dveře, ale máte klasické stavební otvory, máme pro Vás řešení falešným panelem. Rovněž máte na výběr typ spoje.

NADPANEL typ A, B – využívá se u vysokých stavebních otvorů, výška obložky až do 275 cm

FALEŠNÝ NADPANEL typ C – výška dveří standardní, nad zárubeň se nalepí panel až do výšky stropu

FALEŠNÝ NADPANEL typ D – výška dveří standardní, nad zárubeň se nalepí pouze boční obložky a panel až do výšky stropu

FALEŠNÝ NADPANEL typ E – výška dveří standardní, nad zárubeň se nalepí kompletní obložky a panel vyplní prostor mezi obložkami

OBLÍBENÉ BARVY DLE RAL A NCS



RAL9003



RAL1013



RAL1019



RAL5003



RAL5020



RAL7032



VZORKOVNÍK
RAL



VZORKOVNÍK
NCS

DEKORY EGGER CPL A HPL

UNIBARVY



BPE

BPÓ

KAB

KAŠ

TAŠ

PEŠ

DÍŠ

3D



PAP

PAB

DBV

DBH

DBN

DCP

PREMIUM



DHP

DHT

DCH

ETH

HPL SUPERMAT



ČERNÁ

MODELOVÁ ŘADA SIMPLY

SPOJ „NA TUPO“ 90°

SPOJ „NA POKOS“ 45°



1



NADPANEL A



NADPANEL B



FALEŠNÝ
NADPANEL C



FALEŠNÝ
NADPANEL D



FALEŠNÝ
NADPANEL E



Vysoké jsou skvělé

Jedny dveře na mnoho způsobů a provedení. Takové jsou dveře SIMPLY. Dveře SIMPLY jsou naším nejprodávanějším modelem. Dominantou je momentálně bílá barva, ať už CPL nebo lakovaná. Stále populárnější jsou však i světlé unifarvy jako Kašmírově šedá nebo Karátově béžová. Přejete si lakované? Vše vyřešíme díky vlastní lakovně.

Simply 1 jsou také ideální pro vysoká řešení. Vysoké dveře opticky zvětšují prostor, vypadají majestátně a dodávají interiéru luxus. Vyrobité je až do výšky 2,6 m v jednom kuse. Pokud se na vysoké dveře nemyslelo při stavbě, můžeme to vyřešit falešným nadpanelem, který je tvořen deskou nalepenou na zeď nad zárubní.



SIMPLY 1 v oblíbené CPL Alpské bílé W1100, bezfalcové, klika: MP - Viola

ŘADA BRILANT



BRILANT 16, lakované RAL 5020, bezfalcové, klika: M&T - UP

Naše řada BRILANT je největším zástupcem lakovaných modelů. Pokud Vám nesedí přílišná jednoduchost modelu SIMPLY, pak je BRILANT pro Vás tím správným řešením. Jemné linie vytvářejí elegantní prvek, který oživí každý interiér. Ať už si zvolíte jen jemný pásek, kříž nebo spíše zaoblenou variantu, vytvoříte vždy krásný efekt.

SPECIFIKACE KONSTRUKCE DVEŘÍ BRILANT

| | |
|-------------------|---|
| Povrch: | lakované (RAL, NCS) |
| Nosič: | MDF deska (3 mm) |
| Dveřní výplň: | pazdeřová deska |
| Rám: | masivní smrková konstrukce |
| Zasklívací lišty: | obalované typ F (lakované v barvě dveří) |
| Sklo: | čiré, mléčné nebo ornamentní sklo (4 mm), viz nabídka na str. 82-83 |

TIP!

Lakované dveře máme s dokonalým spojem „NA TUPO.“ Používáme vodou ředitelné barvy, které obsahují 10% lesku. Povrch působí matně, ale luxusně. Jak u RAL, tak u NCS neděláme metalizované a vysoce lesklé RAL varianty.



OBLÍBENÉ BARVY DLE RAL A NCS



RAL9003



RAL1013



RAL1019

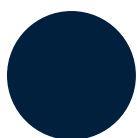

RAL5003



RAL5020



RAL7032



VZORKOVNÍK
RAL



VZORKOVNÍK
NCS

MODELOVÁ ŘADA BRILANT

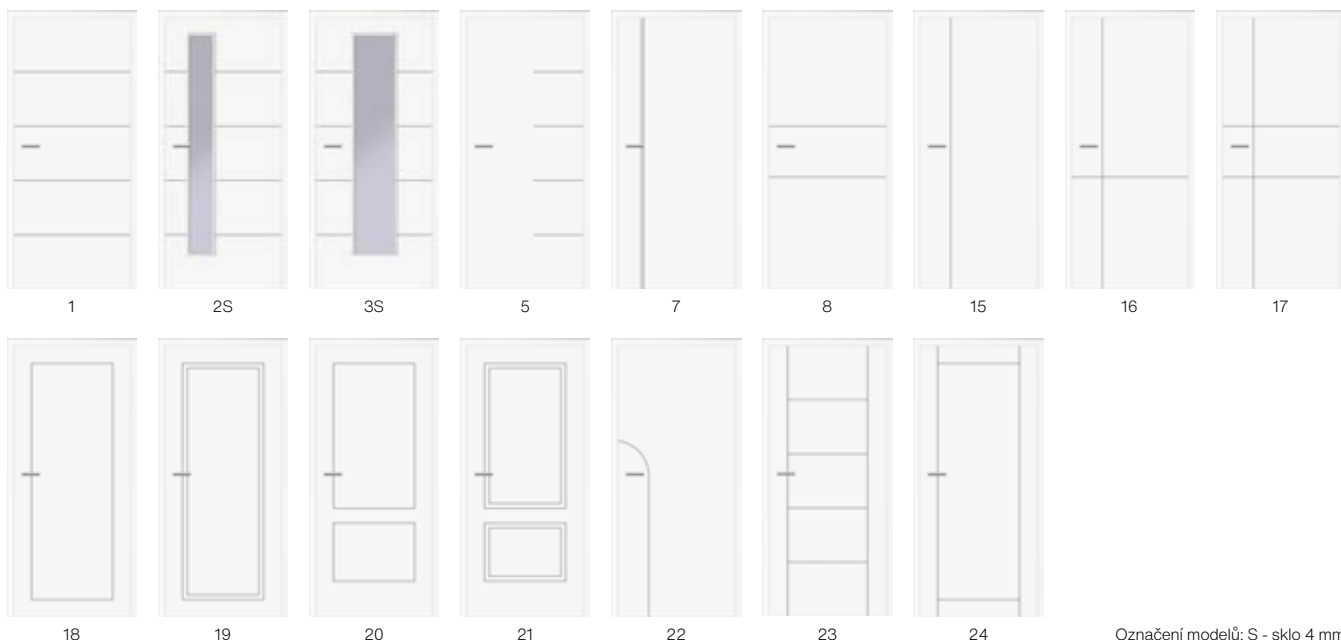

Označení modelů: S - sklo 4 mm

LAKOVAT UMÍME!



Nebojte se barvy kombinovat na různých dveřích v rámci jednoho interiéru. Lakované dveře můžete přizpůsobit nejen nábytku, ale taky stěně a vytvořit tak unikátní interiér.



BRILANT 22, lakované NCS S 1010 - Y90R, bezfalcové, klíka: M&T - UP

ŘADA GLASSWOOD



GLASSWOOD 6S, CPL Kašmírově šedá U702, Connex šedé sklo, bezfalcové, klika: TWIN - Boomerang

Sklo ve své jedinečnosti a jeho propojení s interiérovými dveřmi. Tak by se dala charakterizovat řada GLASSWOOD, která v sobě spojuje funkčnost interiérových dveří s lehkostí a čistotou skla. Pokud hledáte dveře, které prosvětlí Váš interiér, GLASSWOOD je model pro Vás. Ať už jej použijete v celém interiéru nebo nakombinujete s jinými řadami, poskytnou Vám možnost udělat Váš domov jedinečným.

SPECIFIKACE DVEŘÍ GLASSWOOD

Povrch: CPL, HPL nebo lakované (RAL, NCS)
Nosič: laminovaná DTD nebo MDF deska (3 mm)
Dveřní výplň: smrkové hranoly, pazdeřová deska + sklo nebo kazeta 14 mm
Rám: masivní buková spárovka
Zasklívací lišty: modelová řada bez lišt

Sklo: čiré a mléčné bezpečnostní lepené sklo CONNEX (8 mm),
viz nabídka na str. 82-83

OBLÍBENÉ BARVY DLE RAL A NCS



RAL9003



RAL1013



RAL1019

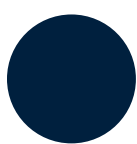

RAL5003



RAL5020



RAL7032



VZORKOVNÍK
RAL



VZORKOVNÍK
NCS

DEKORY EGGER CPL A HPL

UNIBARVY



BPE



BPÓ



KAB



KAŠ



TAŠ



PEŠ



DIŠ

PREMIUM



DHP



DHT



DCH



ETH

3D



PAP



PAB



DBV



DBH



DBN



DCP

HPL SUPERMAT



ČERNÁ

MODELOVÁ ŘADA GLASSWOOD



1K



1S



1ZK



2K



2S

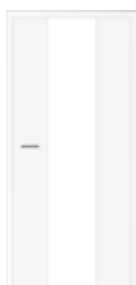

5K

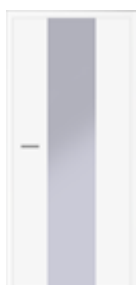

5S

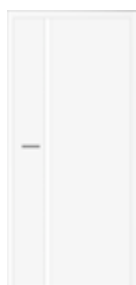

6K

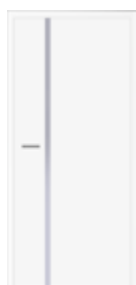

6S



Zamilovali jsme se do kombinace Kašmírově šedé a šedého skla. Ať už si však zvolíte sklo šedé, bronz, čiré nebo matné, výsledek bude skvělý. Pak už zbývá jen „třešnička na dortu“ v podobě designové kliky a krásné dveře jsou na světě.





ŘADA LINEAR



LINEAR NERO 6, CPL Karátově béžová U115, falcové

Oživte své dveře krásnou linií. Řada LINEAR Vám nabízí možnost „vyzdobit si“ Vaše dveře jemným páskem ve třech základních variantách: imitace česaného nerezů INOX a černými pásky ve vysokém lesku NERO. Nebo si můžete vybrat proužek dle vlastního výběru. Můžete si tak krásně propojit jednotlivé prvky ve Vašem interiéru se dveřmi.

SPECIFIKACE KONSTRUKCE DVEŘÍ LINEAR

| | |
|-------------------|---|
| Povrch: | CPL nebo HPL |
| Nosič: | laminovaná DTD nebo MDF deska (3 mm) |
| Dveřní výplň: | pazdeřová deska |
| Rám: | masivní smrková konstrukce |
| Zasklívací lišty: | obalované typ F |
| Skló: | čiré, mléčné nebo ornamentní sklo (4 mm), viz nabídka na str. 82-83 |

DEKORY EGGER CPL A HPL

UNIBARVY

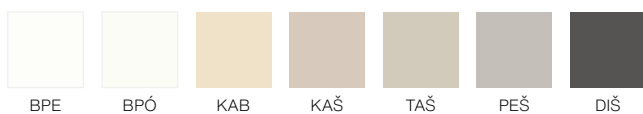

BPE BPÓ KAB KAŠ TAŠ PEŠ DÍŠ

3D



PAP PAB DBV DBH DBN DCP

PREMIUM



DHP DHT DCH ETH

HPL SUPERMAT



ČERNÁ

MODELOVÁ ŘADA LINEAR

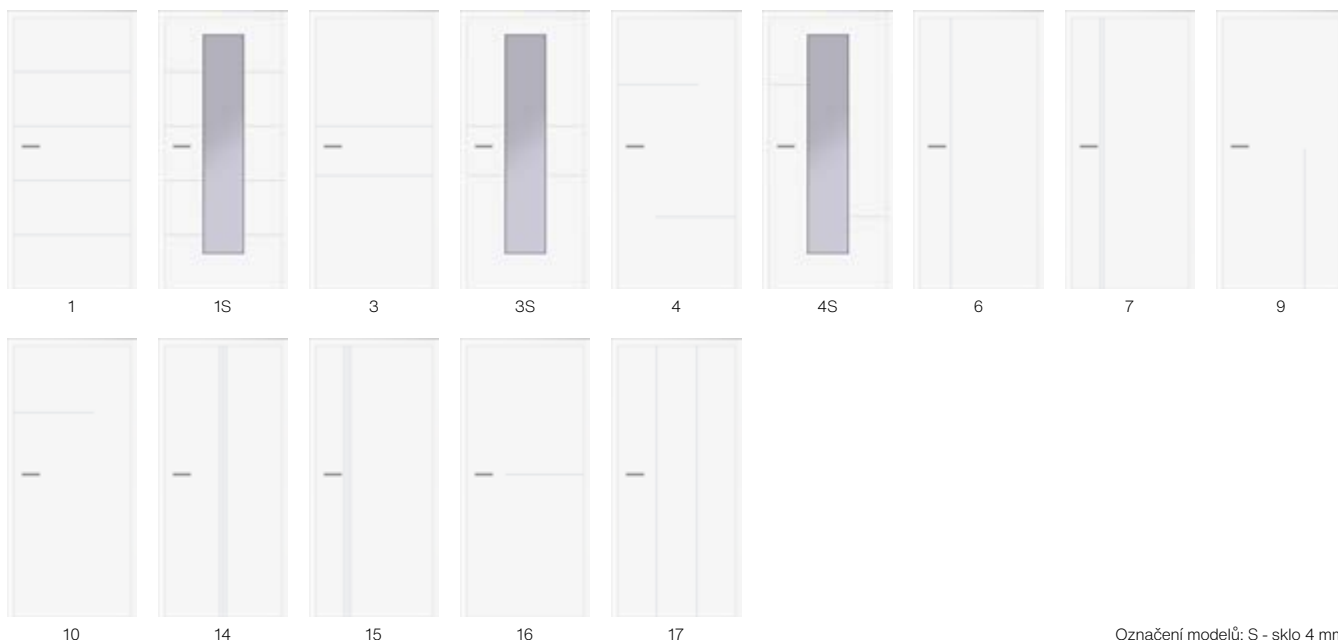

Označení modelů: S - sklo 4 mm

OZDOBTE JE!



NERO



INOX



VARIO

Nebaví Vás jednoduchý design dveří? Když hledáte unikátnost a chcete dveře ozvláštnit nebo více propojit s interiérem, vyberte si naši řadu Linear. Máme pro Vás černý lesklý pásek NERO, nerezový INOX, popřípadě buďte kreativní a osobití a vyberte si z nabídky VARIO - pásek zlatý nebo v dekoru z kolekce HPL EGGER. Pásky krásně ladí s unibarvami i dřevodekory.

Klasickou variantou se stala kombinace pásku Nero a dekorů Alpská bílá nebo Dub Halifax. Těšíme se i na nové kombinace, např. Karátově béžová s neutrálním nerezem či luxusním zlatým páskem nebo Kašmírově šedá s černou. Krásně vypadá i kombinace dekoru Diamantově šedá s černým páskem.





LINEAR NERO 7, CPL Diamantově šedá U963, reverzní, klika: MP - Apolo

ŘADA BELS



BELS 1K, CPL Alpská bílá W1100, falcové, klika: MP - Gordo

Řada BELS Vám přináší spojení jednoduchých tvarů. Jestli hledáte řadu, kde chcete kombinovat dveře s kazetou, se sklem nebo zrcadlem bez zasklívacích lišt, BELS jsou pro Vás tím správným řešením. Protože jsme si je oblíbili i my, přinášíme varianty s unidekory a také novinky, které do Vašeho interiéru přinesou krásná a atypická spojení skla a dveří.

SPECIFIKACE DVEŘÍ BELS

| | |
|-------------------|--|
| Povrch: | CPL nebo HPL |
| Nosič: | laminovaná DTD nebo MDF deska (3 mm) |
| Dveřní výplň: | sklo nebo kazeta 10 mm |
| Rám: | smrková spárovka |
| Zasklívací lišty: | modelová řada bez lišt |
| Sklo: | čiré nebo mléčné kalené sklo (6 mm), viz nabídka na str. 82-83 |

DEKORY EGGER CPL A HPL

UNIBARVY

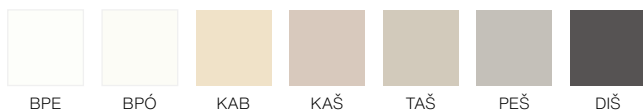

3D



PREMIUM



HPL SUPERMAT



MODELOVÁ ŘADA GLASSWOOD

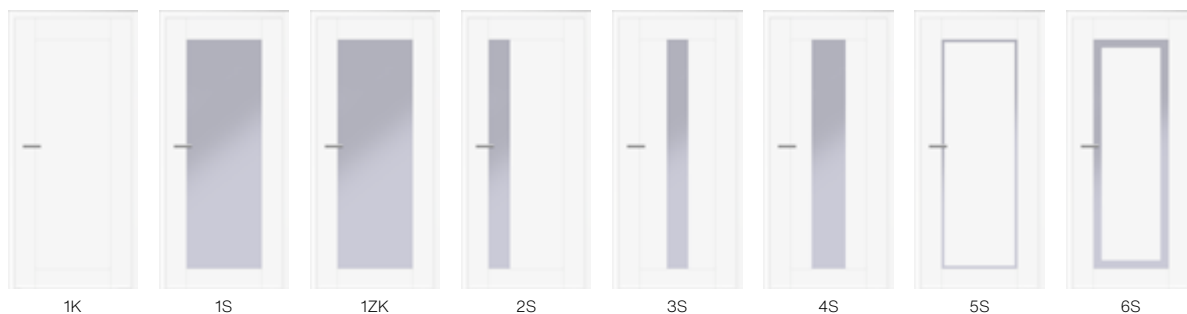



Kouzlo *světla*

Dveře BELS jsou krásné v dřevodekorech. Věříme ale, že vaše interiéry dokáží krásně doplnit unidekory jako například Kašmírově šedá, Taupe šedá nebo příjemná Karátově béžová. Za nás se tím stává řada BELS velmi elegantním řešením pro Váš interiér.

Řada BELS nabízí dvě hlavní novinky, a to zrcadlo a sklo ve stylu rámečku. Zrcadlo na dveřích svým využitím plní rovnou dvě funkce v interiéru. Tuto variantu oceníte v menších prostorech, kde už na zrcadlo nezbývá místo.



BELS 5S, CPL Taupe šedá U750, sklo Matelux, reverzní, klika: MP - Gordo

ŘADA VILA



VILA 3K, CPL Alpská bílá W1100, falcové, klika: TWIN - Leko Fine

Interiérové dveře VILA v anglickém stylu v sobě nesou jistou eleganci, čisté linie a jemné hrany vytvořené pomocí zasklívacích lišt v dekoru dveří. Jsou vhodné do interiérů, kde se dbá na jednoduchost a styl ve spojení tradičních prvků v původním i novém provedení. Krásně interiér oteplí a vytvoří příjemnou atmosféru. Tyto dveře nejčastěji vyrábíme v bílém CPL, ale záleží jen na Vaší představě o dekoru dveří.

SPECIFIKACE DVEŘÍ VILA

Povrch: CPL nebo HPL
 Nosič: laminovaná DTD nebo MDF deska (3 mm)
 Dveřní výplň: pazdeřová deska + kazeta 10 mm nebo sklo
 Rám: masivní smrková konstrukce
 Zasklívací lišty: obalované - typ F (v dekoru dveří)

Sklo: čiré, mléčné nebo ornamentní sklo (4 mm), viz nabídka na str. 82-83

TIP!

Kování dokáže zásadně změnit styl dveří. U řady Vila to platí dvojnásobně. Spojte dveře Vila s minimalistickou klikou a krásně tak ladí i s moderním interiérem.



DEKORY EGGER CPL A HPL

UNIBARVY

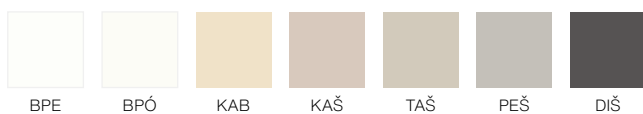

3D



PREMIUM



HPL SUPERMAT



MODELOVÁ ŘADA VILA



Označení modelů: S - sklo 4 mm, K - kazeta.



VILA 1K, CPL Alpská bílá W1100, falcové, klika: MP - Viola

ŘADA SMART



SMART 19S, CPL Dub Cuneo H3317, falcové, klíka: M&T - Mimolimit

Interiérové dveře SMART patří mezi nejoblíbenější modelové řady a splňují vysoké kvalitativní a zároveň ekonomické požadavky. Díky široké nabídce provedení a variant jsou skvělou možností do různých interiérů. Dveře SMART vnášejí do interiéru kvalitu i design společně s nižšími náklady na pořízení. Ať už si zvolíte tuto řadu se sklem (S), kazetou (K) nebo zrcadlem (ZK), určitě splní Vaše očekávání.

SPECIFIKACE DVEŘÍ SMART

Povrch: CPL, HPL nebo lakované (RAL, NCS)
 Nosič: laminovaná DTD nebo MDF deska (3 mm)
 Dveřní výplň: pazdeřová deska + kazeta 10 mm nebo sklo
 Rám: masivní smrková konstrukce
 Zasklívací lišty: obalované - typ F (v dekoru dveří)

Sklo: čiré, mléčné nebo ornamentní sklo (4 mm), viz nabídka na str. 82-83

DEKORY EGGER CPL A HPL

UNIBARVY

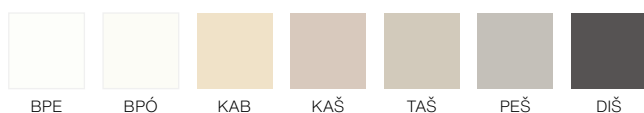

BPE BPÓ KAB KAŠ TAŠ PEŠ DIŠ

3D



PAP PAB DBV DBH DBN DCP

PREMIUM



DHP DHT DCH ETH

HPL SUPERMAT



ČERNÁ

MODELOVÁ ŘADA SMART



Označení modelů: S - sklo 4 mm,
 K - kazeta, ZK - zrcadlo/kazeta -
 nutno určit stranu zrcadla.



Varianta se zrcadlem



Varianta se sklem Matelux

JEDNODUCHOST

SMART jsou prostě klasika a stále patří mezi naše velmi oblíbené řady. Jak jejich název prozrazuje, je to rozumné řešení pro Váš interiér. Vyniknou v unibarvách i dřevodekorech. Zasklívací lišta tvoří zároveň ozdobný prvek.

Variant je tedy spousta a je jen na Vás, jestli si

zvolíte jeden model nebo budete kombinovat různé. Pro univerzálnost jsme do řady Smartu přidali modely se zrcadlem a pro prosvětlení nabízíme širokou škálu prosklených modelů, mléčná skla zajistí i potřebné soukromí.



SMART 23K, CPL Dub Halifax přírodní, falcové, klika: M&T - Mimolimit

ŘADA MIRROR



BELS 1ZK, CPL Eukalyptus tmavě hnědý H3043, bezfalcové, klika: MP - GK-R8-ONE

Řada Mirror je výběrem modelů, které nabízíme ve verzi se zrcadlem. Proč zvolit dveře se zrcadlem? Důvody jsou různé, ale nejčastějším je chybějící prostor. Častokrát z praktického i estetického hlediska nenacházejí klienti možnost pro umístění klasického zrcadla. Zvolili jsme modely, které nám dovolují krásně velká zrcadla, jako klasická SMART 23ZK, bezlišťové BELS 1ZK nebo moderní a elegantní GLASSWOOD 1ZK. Do šatníku, na chodbu či do ložnice. Je jenom na Vás, kde Vám zrcadlo chybí.

SPECIFIKACE DVEŘÍ MIRROR

| | |
|-------------------|--|
| Povrch: | CPL nebo HPL |
| Nosič: | laminovaná DTD nebo MDF deska (3 mm) |
| Dveřní výplň: | podle typu modelu kazeta 10 mm nebo 14 mm + zrcadlo |
| Rám: | masivní smrková konstrukce |
| Zasklívací lišty: | podle typu modelu <ul style="list-style-type: none">• obalované - typ F (v dekoru dveří): SMART• modelová řada bez lišt: BELS a GLASSWOOD |

DEKORY EGGER CPL A HPL

UNIBARVY

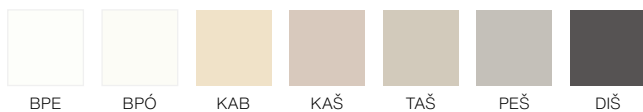

3D



PREMIUM



HPL SUPERMAT



MODELOVÁ ŘADA MIRROR

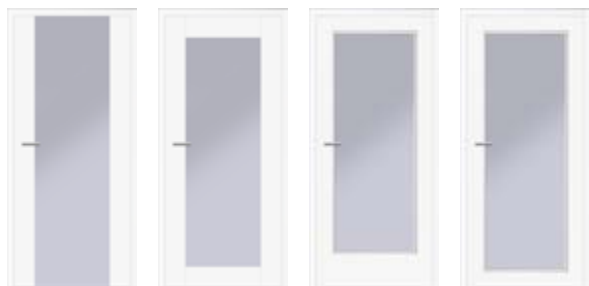

GLASSWOOD 1ZK

BELS 1ZK

SMART 3ZK

SMART 23ZK

TIP!

Naše dveře se zrcadlem můžete krásně kombinovat s jednoduchými SIMPLY 1.

ELEGANCE

Zrcadlo potřebujeme nejčastěji na chodbě nebo šatníku, rovněž však i v pokojích. Kromě praktického využití nám krásně dokáže otevřít a zvětšit prostor.



BELS 1ZK, CPL Taupe šedá U750, reverzní, klika: MP - GK-R8-ONE



SKLENĚNÉ ŘADY

typy skel | zárubeň a sklo | celoskleněné stěny | sklo industrial



SKLO *u vás*

Zárubeň u celoskleněných dveří krásně ochrání stěnu, propojí skleněné dveře s klasickými dveřmi v interiéru nebo interiérem samotným. Můžete si zvolit jen sklo bez rámu nebo industriální styl, černé kování s čirým

sklem nebo světlou lakovanou verzi s mléčným sklem, možností je nezpocet. Právě proto nás celoskleněné systémy tak baví. Je to funkční a zároveň elegantní řešení pro Váš domov.

Celoskleněné dveře

NADČASOVÉ, ELEGANTNÍ A FUNKČNÍ

Sklo jednoduše do interiéru patří. Je vyhledávaným prvkem díky své čistotě, eleganci a nadčasovosti. Předělí, ale neubírá na tak žádaném světle v prostoru. V současné době jsou v nabídce inovativní a dekorativní skla a my jsme pro Vás vybrali ty nejkvalitnější a nejunikátnější.

STANDARDNÍ SKLA ČIRÉ A MATNÉ



Planiclear



Parsol šedý



Parsol bronz



Satinato bílé



Satinato šedé



Satinato bronz

PRÉMIOVÉ SKLA JAP

Od společnosti JAP Vám nabízíme hned několik skel. Sklo s grafickým motivem, s bezpečnostní folií s grafickým motivem, lakované sklo, metalické sklo, pískované sklo a námi velmi oblíbené sklo s metalickou tkaninou.



Planibel čirý

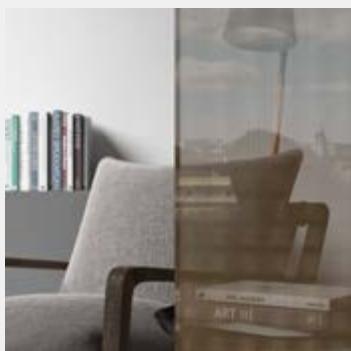

Sklo s metalickou tkaninou

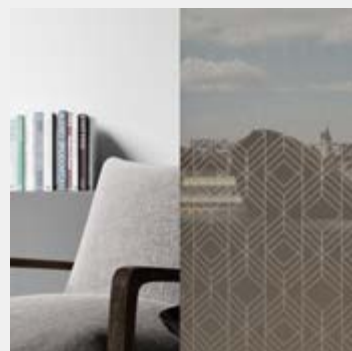

Sklo s grafickým motivem

A B Y L O S K L O

by *Kristína Krempová* x

Zlomek



Naše kolekce personalizovaných skel je výsledkem spolupráce s kreativní designérkou Kristýnou Krempovou, jejíž návrhy tisku na skla byly láskou na první pohled. Kalené sklo a precizní potisk propojí naše celoskleněné řešení s Vaším interiérem. Jsme rádi, že spolu můžeme uvést na trh naše personalizované sklo vytvořené z našeho „Z.“

Vybrali jsme pro Vás také čtyři barevné variace, které můžete propojovat v interiéru s našimi dveřmi. Bílá RAL 9003 je jednoduše nenahraditelná a lehce se kombinuje. RAL 1019 je béžová jako žádná jiná. Do interiéru přináší teplo a jedinečnost. RAL 7034 je jemná, příjemná, oku lahodící a uklidňující zelená. „Black is the new black,“ bez černé to nejde. Jestli hledáte elegantní a silný prvek do interiéru, zkombinujte černý kov s RAL 9005 černou a získáte unikátní skleněné řešení. Ale ani v tomto případě neznáme limity a skla Vám umíme nabídnout ve všech RAL či NCS variantách.



RAL9005

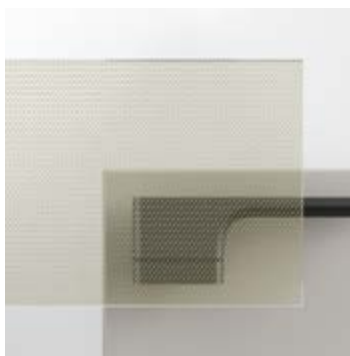

RAL7034

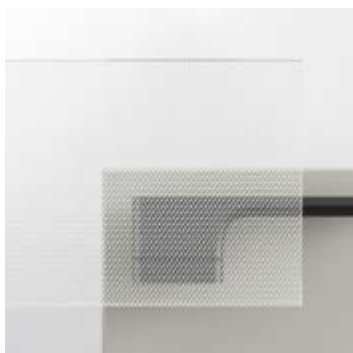

RAL9003

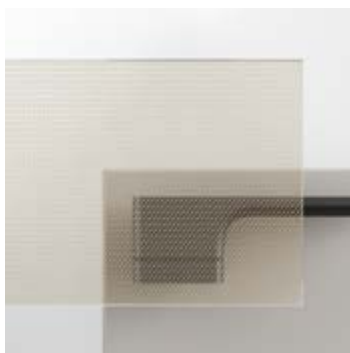

RAL1019



Světlá i tmavá,
nenápadná i výrazná...
Stále však unikátní!

SVĚTLÍKOVÉ STĚNY



Zárubeň a dveře v dekoru HPL Supermat černá, sklo čiré, klika: M&T - Minimal

V případě širších nebo vyšších stavebních otvorů s požadavky na prostup světla se nabízí deset možných variant světlíkových stěn. Dveře mohou být otočné, posuvné nebo skládací. Standardní výška okopu bočního světlíku je 270 mm. Na přání lze vyrobit okop v úrovních výšky 70, 150, 220, 250 a 270 mm. Dveře můžete mít skleněné nebo dřevěné v CPL, HPL i lakovaném povrchu. V případě vysokých otvorů můžete namísto skla použít nadpanely, které dveře opticky prodlouží, ale zanechají křídlo ve standardní výšce.

SPECIFIKACE KOSTRUKCE SVĚTLÍKOVÝCH STĚN

Povrch zárubně: obložka obalena odolným CPL laminátem nebo lakované (RAL, NCS)
 Středový díl: laminovaná DTD, tl. 22 mm
 Obložka: jádro z DTD tl. 18 mm, povrch CPL
 Dveře: dle výběru
 Sklo: číré nebo mléčné, viz nabídka na str. 82-83

OBLÍBENÉ BARVY DLE RAL A NCS



RAL9003



RAL1013



RAL1019

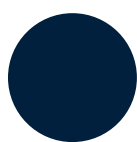

RAL5003



RAL5020



RAL7032



VZORKOVNÍK
RAL



VZORKOVNÍK
NCS

DEKORY EGGER CPL A HPL

UNIBARVY



BPE

BPÓ

KAB

KAŠ

TAŠ

PEŠ

DIŠ

3D



PAP

PAB

DBV

DBH

DBN

DCP

PREMIUM



DHP

DHT

DCH

ETH

HPL SUPERMAT



ČERNÁ

MODELOVÁ ŘADA SVĚTLÍKOVÉ STĚNY



1

2

3

4

5

6



7

8

9

10

ZÁRUBEŇ & SKLO



Zárubeň Supermat černá, sklo Satinato, kování černé M&T - zámek Mini, klika Minimal

Potřebujete oddělit prostor a zároveň zachovat prosvětlený interiér? Skvělou volbou je náš celoskleněný systém na milion způsobů. První variantou je kombinace zárubně a celoskla. Propojíte si tak skleněné dveře s klasickými dveřmi v interiéru. Můžete si zvolit unibarvu i dřevodekor. Na výběr máte i ze skel: čiré nebo mléčné v barevných variantách (šedé, bronzové), se vzorem, čisté nebo s mřížkou a rámem. Výběr je jenom na Vás.

SPECIFIKACE KOMBINACE ZÁRUBEŇ & SKLO

| | |
|-----------------|--|
| Povrch zárubně: | CPL nebo lakované (RAL, NCS) |
| Středový díl: | laminovaná DTD nebo MDF, tl. 22 mm |
| Obložka: | jádro z DTD tl. 18 mm, povrch CPL |
| Ozdobné lišty: | lišťování Garda loft |
| Sklo: | bezpečnostní kalené sklo /ESG/ (8 mm/10 mm podle velikosti křídla) bezpečnostní vrstvené sklo (connex) /VSG/ kombinace ESG/VSG (kalené a vrstvené v případě barevných nebo vzorovaných folií) viz nabídka na str. 44-45 |

DEKORY KOVÁNÍ A LIŠTOVÁNÍ

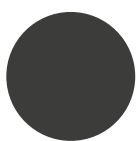

RAL9005
ČERNÁ MATNÁ



KARTÁČOVANÝ
NEREZ



ZLATÁ LEŠTĚNÁ
MOSAZ



VZORKOVNÍK
RAL

DEKORY EGGER CPL

UNIBARVY



BPE

BPÓ

KAB

KAŠ

TAŠ

PEŠ

DÍŠ

3D



PAP

PAB

DEV

DBH

DBN

DCP

PREMIUM



DHP

DHT

DCH

ETH

HPL SUPERMAT



ČERNÁ

MODELOVÁ ŘADA ZÁRUBEŇ & SKLO



JEDNOKŘÍDLÉ

DVOUKŘÍDLÉ

Varianty ozdobného lišťování Garda loft

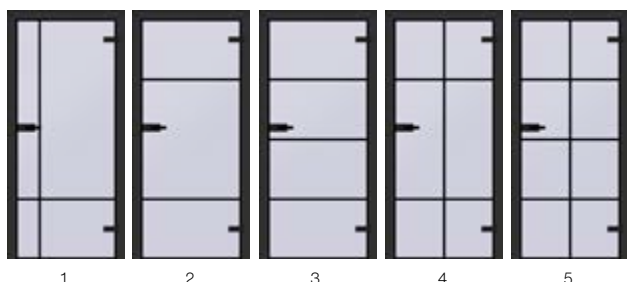

1

2

3

4

5

TIP!

Zvolte si klasickou nebo rámovou zárubeň podle potřeby a vyřešíte tím každý prostor.

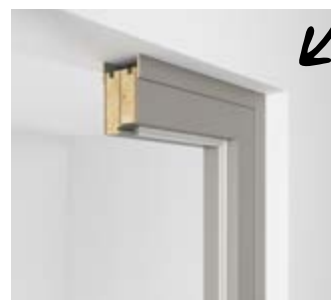

PURE GLASS



Sklo Zlomek × Kremková

Pokud hledáte řešení, které má oddělit prostory, ale zároveň udržet prosvětlený interiér, naše kolekce „PURE GLASS“ je skvělou volbou. Celoskleněné prvky jen jemně doplní klasické panty nebo pivotové řešení. Design je postavený na skle. V nabídce máme mnoho krásných skel a řešení, které se krásně hodí jak do obývacích pokojů, tak i do intimnějšího prostoru. Skvěle také poslouží pro oddělení ložnic od koupelen nebo šatníku. Volba je jen na Vás a my Vám rádi pomůžeme vybrat to správné řešení.

SPECIFIKACE PURE GLASS

| | |
|---------------------------|--|
| Dveřní kovová konstrukce: | hliníkové profily nebo bezprofilové |
| Barevnost kování a lišt: | černá, nerez, mosaz nebo lakované podle RAL |
| Ozdobné lišty: | lišťování Garda loft |
| Skló: | bezpečnostní kalené sklo /ESG/ (8 mm/10 mm podle velikosti křídla) bezpečnostní vrstvené sklo (connex) /VSG/ kombinace ESG/VSG (kalené a vrstvené v případě barevných nebo vzorovaných folií) viz nabídka na str. 44-45 |

DEKORY KOVÁNÍ

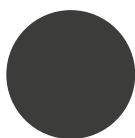

RAL9005
ČERNÁ MATNÁ



KARTÁČOVANÝ
NEREZ



ZLATÁ LEŠTĚNÁ
MOSAZ



VZORKOVNÍK
RAL

MODELOVÁ ŘADA PURE GLASS

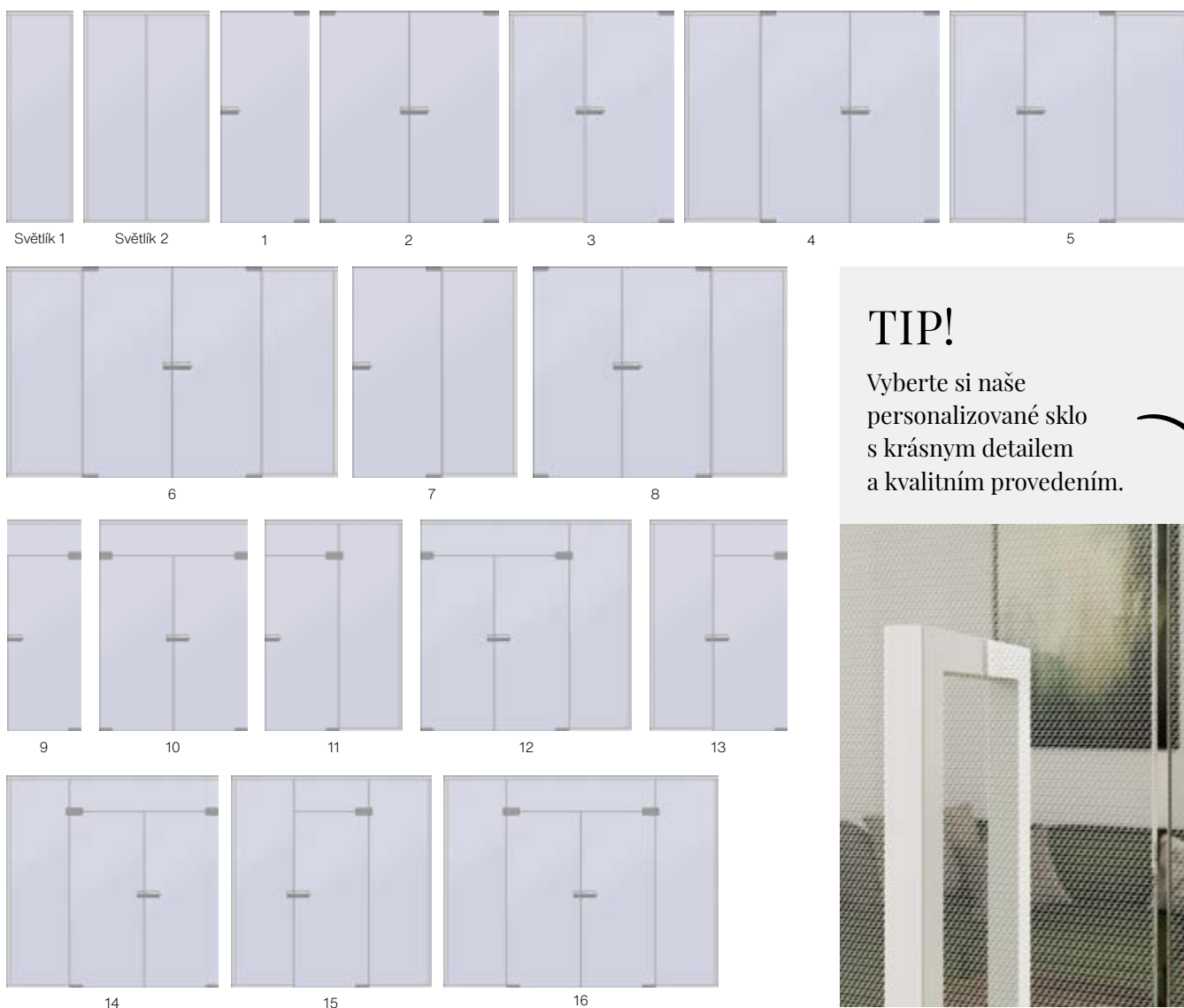

TIP!

Vyberte si naše
personalizované sklo
s krásným detailem
a kvalitním provedením.



INDUSTRIAL GLASS



Posuvný systém a lištování Garda loft, černá a čiré sklo

Jestli hledáte výrazné řešení až industriální styl, naše řada Industrial glass je skvělou volbou. Vybírat můžete z pěti variant lištování. Hliníkové profily jsou k dispozici v černé, nerezové a mosazné variantě nebo si zvolíte ze vzorkovníku RAL. Nabízíme posuvné, pivoťové nebo pantové provedení. Vybrat si můžete jen dveře nebo i celé stěny.

SPECIFIKACE KOMBINACE INDUSTRIAL GLASS

| | |
|---------------------------|---|
| Dveřní kovová konstrukce: | hliníkové profily nebo bezprofilové |
| Barevnost kování a lišt: | černá, nerez, mosaz nebo lakované podle RAL |
| Ozdobné lišty: | lišťování Garda loft |
| Skló: | bezpečnostní kalené sklo /ESG/ (8 mm/10 mm podle velikosti křídla) bezpečnostní vrstvené sklo (connex) /VSG/ kombinace ESG/VSG (kalené a vrstvené v případě barevných nebo vzorovaných folií) viz nabídka na str. 44-45 |

DEKORY KOVÁNÍ

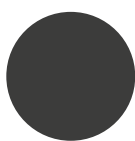

RAL9005
ČERNÁ MATNÁ



KARTÁČOVANÝ
NEREZ



ZLATÁ LEŠTĚNÁ
MOSAZ



VZORKOVNÍK
RAL

MODELOVÁ ŘADA PURE GLASS

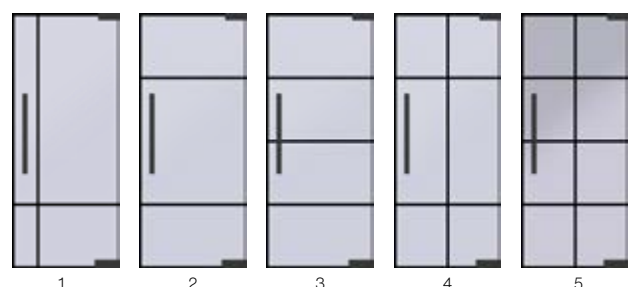

Zobrazené lišťování Garda loft lze aplikovat i na celoskleněné stěny industriálního stylu. Můžete vybírat mezi řešením se závěsy a klikou, pivotovým systémem s madlem nebo variantou posuvného systému.

TYPY
DVEŘÍ & ZÁRUBNÍ

Způsoby *otevírání*

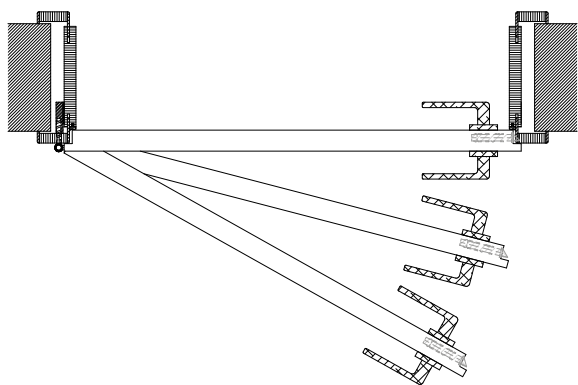

OTOČNÉ DVEŘE (KLASICKÉ)

Jedná se o dveře s klasickým způsobem otevírání, polodrážkové dveře Zlomek jsou osazeny 3 ks závěsů Standard v povrchové úpravě nikl. Můžete si však vybrat z širší nabídky závěsů (pantů).

POSUVNÉ DVEŘE

Výhodou posuvných dveří je především úspora místa. Dveře se mohou posouvat na stěně, do zárubně nebo do stavebního pouzdra.

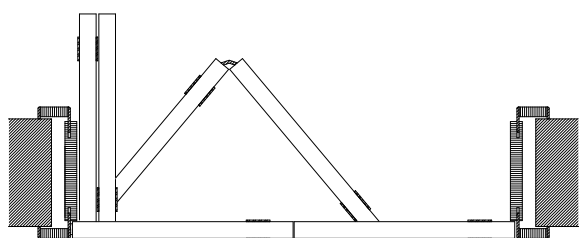
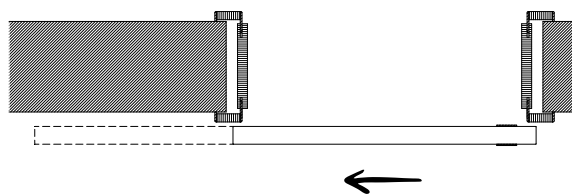

SKLÁDACÍ DVEŘE

Při otevření dojde ke složení na dvě poloviny a nasunutí na jednu stranu zárubně. Průchod se tím zmenší o 8,5 cm. Kování skládacích dveří ZLOMEK je skryté, při zavřených dveřích závěsy nejsou vidět.

REVERZNÍ DVEŘE

Reverzní otevírání dveří umožňuje dveře otevřít opačným směrem, tj. do zárubně. Jde o kvalitní a moderní řešení. Plní však i estetickou funkci, protože dveře jsou v rovině se zárubní a skvěle tak doplňují bezfalcovou variantu.

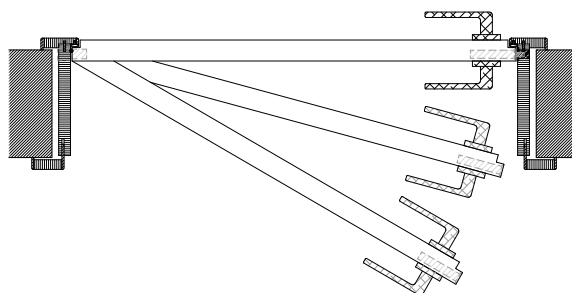

Bezfalcové

Bezfalcové a reverzní dveře jsou oblíbenou designovou variantou dveří se zárubní, protože téměř dokonale líčují s obložkou a vytváří tak moderní design. Mnohokrát k nám přichází klienti s poptávkou pouze na bezfalcové dveře, protože jim jsou reverzní dveře neznámé. Chceme se proto více tomuto tématu pověnovat a vysvětlit základní rozdíly a možnosti při výběru bezfalcových nebo reverzních dveří.

Bezfalcové a reverzní dveře vizuálně vypadají stejně, hlavní rozdíl je ve směru otevírání a hraně. Bezfalcové dveře se otevírají tahem směrem k Vám až do 180°, reverzní dveře jsou vhodné pro otevírání dovnitř místnosti a otevírají se tlačáním na 90°. Průchod dveří je zúžený o tloušťku dveřního křídla, a proto nejsou vhodné do úzkých stavebních otvorů. Z toho důvodu je nejlepší volbou tyto dva typy dveří v interiéru kombinovat podle směru otevírání a zabránit tak možné kolizi dveřních křídel.

Hrana bezfalcových dveří je rovná a je chráněna ABS hranou o tl. 1 mm. Reverzní dveře mají polodrážku. Oba typy nabízíme se zárubňovým spojem na „Pokos“ nebo „Na tupo“.

POROVNÁNÍ OTEVÍRÁNÍ BEZFALCOVÝCH A REVERZNÍCH DVEŘÍ

BEZFALCOVÉ a REVERZNÍ
dveře na stejné chodbě
vizuálně stejné, funkčně však
odlišné.

REVERZNÍ DVEŘE
otevíráme dovnitř
pouze na 90°



BEZFALCOVÉ DVEŘE
otevíráme k sobě
až na 180°

nebo *reverzní* dveře?

Kromě designu jsou bezfalcové a reverzní dveře i technicky inovativnější variantou. Oba systémy jsou nabízeny se skrytými závěsy (viditelné pouze při otevřených dveřích) a magnetickými zámky, které nabízíme ve třech barevných variantách: stříbrný, černý a bílý.

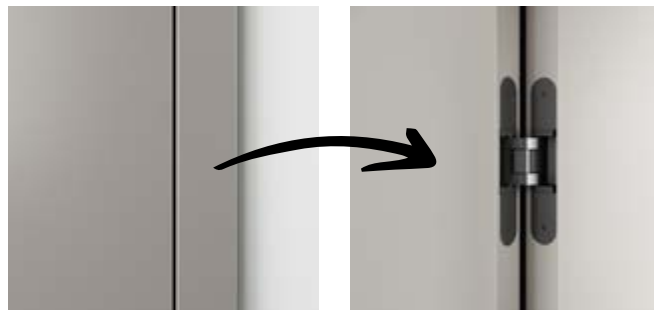

skryté závěsy



ABS hrana
u bezfalcových dveří

magnetický zámek

Porovnání křídla a zárubně



falcové dveře

befalcové dveře
reverzní dveře

Posuvné dveře na stěnu

Varianta na stěnu, do zárubně nebo do skrytého pouzdra.

Posuvné dveře na stěnu

Jednokřídlé, dvoukřídlé - tento způsob otevírání lze využít při jednoduché rekonstrukci, protože nevyžaduje žádné speciální stavební úpravy. Dveřní křídlo je zavěšeno v kolejnici připevněné na stěnu. Do podlahy je přišroubován vodící trn, který zajišťuje přímočarý pohyb křídla. Pro větší komfort lze u dvoukřídlých posuvných dveří využít synchronního mechanismu, kdy se při otevírání jednoho křídla současně otevírá i křídlo druhé. Posuv na stěnu je v závislosti na typu kování možné zabudovat se zárubní nebo bez ní. Zrovna tak je možné u vybraných kování využít většího komfortu tichého dojezdu.

Součástí zárubně u jednokřídlých posuvných dveří může být tzv. dorazový hranol, který při zavřených dveřích zamezuje průhledu mezi dveřním křídlem a zárubní. Křídlo pak může být i uzamykatelné.



Posuvné dveře na stěnu - jednokřídlé levé

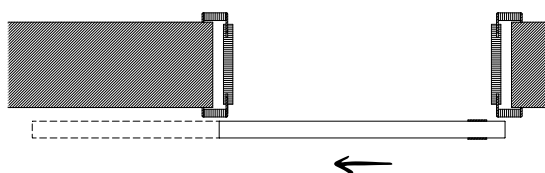

Posuvné dveře na stěnu - jednokřídlé pravé

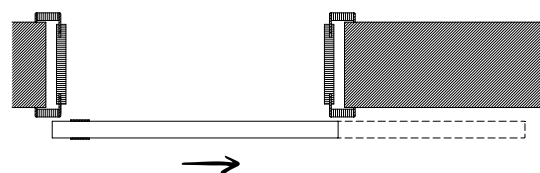

| Systém | Elox | Standard | Minima | Texas | Atlantis |
|-----------------|------|----------|--------|-------|----------|
| Na stěnu | ✓ | ✓ | ✓ | ✓ | ✓ |
| Na zárubeň | ✓ | ✓ | ✗ | ✗ | ✗ |
| Tichý dojezd | ✓ | ✓ | ✓ | ✓ / ✗ | ✓ |
| Dorazový hranol | ✓ | ✓ | ✗ | ✗ | ✗ |

POSUVNÉ SYSTÉMY



Elox hliník na zárubeň



Elox černý na zárubeň



Elox bílý* na zárubeň



Elox hliník bez zárubně



Elox černý bez zárubně



Elox bílý* bez zárubně



Standard na zárubeň



Standard bez zárubně



Systém Atlantis



Systém Texas



Systém Minima hliník



Systém Minima černý

*Elox bílý, je lakovaný z pohledových stran, vnitřní část kolejničky je stříbrná

Posuvné dveře do zárubně (M-kování)

U širších stavebních otvorů je možné řešit situaci fixním proskleným křídlem, které je pevně spojeno se zárubní. Průchod pak tvoří posuvné křídlo, které se nasunuje před křídlo fixní. Výhodou systému je, že není třeba provádět větší stavební úpravy a celá šíře stavebního otvoru může být prosvětlena.

Minimální tloušťka ostění pro posuvné dveře do zárubně je 13 cm. Všechny posuvné dveře jsou z důvodu vyšší odolnosti namáhané hrany opatřeny pevnější ABS hranou tl. 1 mm. Ve spodní části křídla je vložen hliníkový U profil zajišťující tichou a bezproblémovou funkčnost po dobu užívání posuvného systému.

U tohoto systému si můžete vybrat z varianty jednokřídlých nebo dvoukřídlých dveří. Zárubeň kromě účelu těsnění a ochrany rohů stěn plní i funkci dekorativní.

M-kování - fix
dvoukřídlé

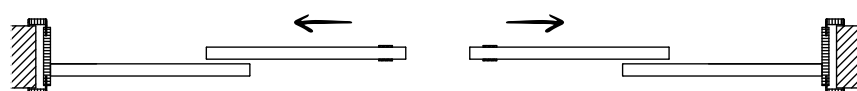

M-kování - fix levý
jednokřídlé levé

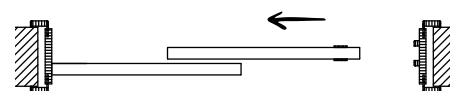

M-kování - fix pravý
jednokřídlé pravé

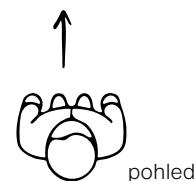
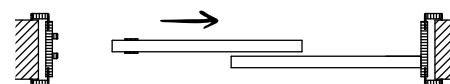

M-kování - fix falc levý
jednokřídlé levé

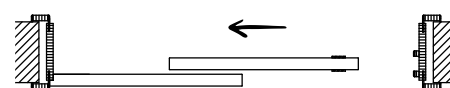

M-kování - fix falc
dvoukřídlé

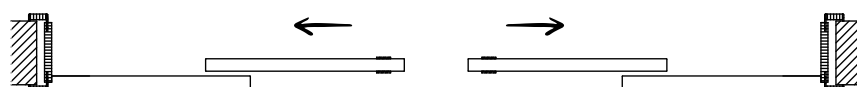

M-kování - fix falc pravý
jednokřídlé pravé



Posuvné dveře do pouzdra

Jsou dokonalým řešením z hlediska úspory místa. Vyžadují však větší stavební úpravy. Do stavebního otvoru je třeba zabudovat pouzdro, které je uzpůsobeno pro zděnou nebo sádkartonovou příčku. Spolu s různými dodavateli pouzder nabízíme širokou škálu variant: jednokřídlé, dvoukřídlé, teleskopické nebo posuvné křídla proti sobě do zákrytu.

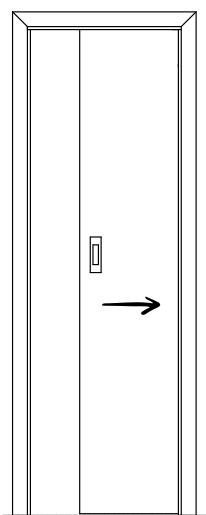

Dveře do pouzdra
jednokřídlé

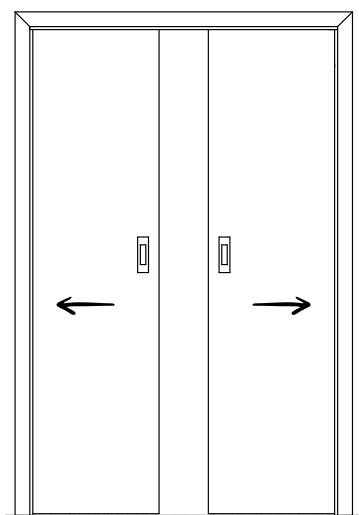

Dveře do pouzdra
dvoukřídlé

Posuvné dveře do pouzdra
jednokřídlé

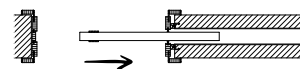

Posuvné dveře do pouzdra
dvoukřídlé

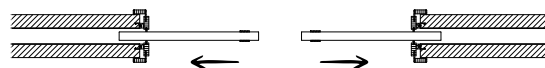

Posuvné dveře do pouzdra

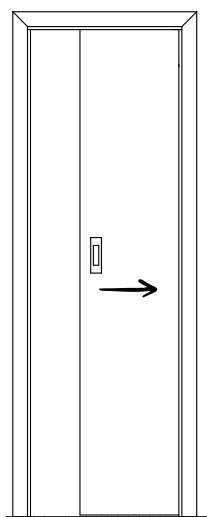

Dveře do zákrytu

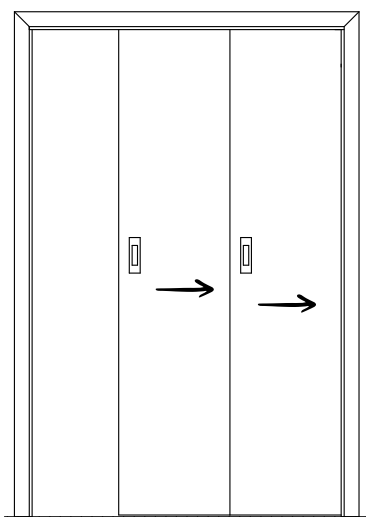

Teleskopické dveře do pouzdra

Posuvné dveře do zákrytu (unibox)

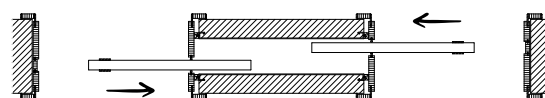

Posuvné teleskopické dveře do pouzdra

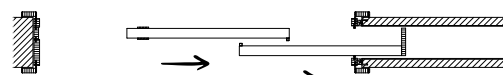

Posuvný systém Atlantis

Moderní řešení posuvných dveří bez garnýže a zárubně. Na rozdíl od jiných posuvných systémů je zde mechanika zabudována ve dveřích, což činí systém Atlantis téměř neviditelným a jedinečným. Šířka dveřního křídla musí přesahovat velikost stavebního otvoru min. o 27 cm.



Skládací dveře

Skládací dveře umí krásně vyřešit prostor tam, kde není možné dát klasické otočné nebo posuvné dveře.

Skládací dveře jsou alternativou, pokud klasické dveře zabírají hodně místa, případně není vhodné umístit dveře posuvné. Při otevření dojde ke složení na dvě poloviny a nasunutí na jednu stranu zárubně. Průchod se tím zmenší o 8,5 cm. Kování skládacích dveří ZLOMEK je skryté, takže při zavřených dveřích závěsy nejsou vidět.

Skládací jednokřídlé dveře
pravé



Skládací jednokřídlé dveře
levé



Skládací dvoukřídlé dveře

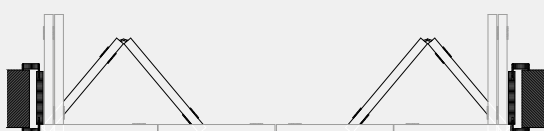

Z technických důvodů lze vyrobit skládací dveře s níže vyobrazenými variantami prosklení.

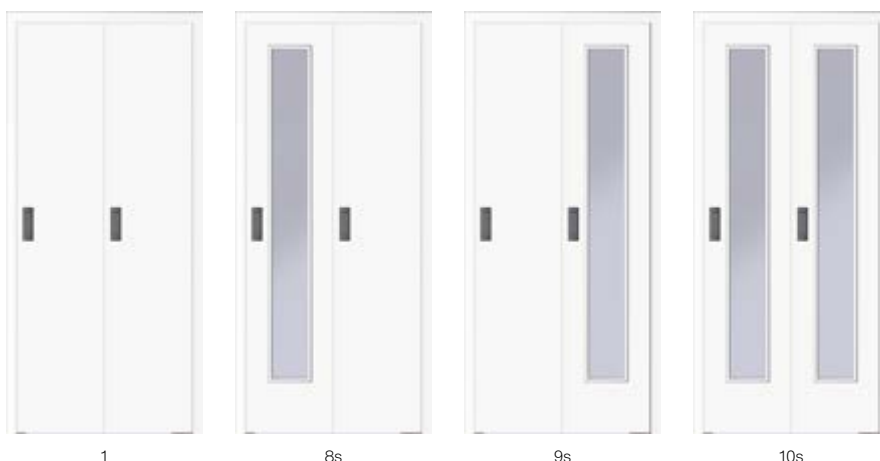

1

8s

9s

10s

Speciální dveře

Ať už jde o funkčnost nebo design, jsou to pro nás výzvy a rádi je plníme.

PROTIPOŽÁRNÍ DVEŘE

Protipožární dveře a zárubně pro bytovou i průmyslovou výstavbu vyrábíme v provedení EI 30 DP3, EW 30 DP3. Je možné je dodat i v kouřotěsné úpravě, popř. bezfalcové konstrukci. Mohou být osazeny širokou nabídkou speciálního kování: kartové zámky, el. zámky, panikové kování atd.

PROTIHLUKOVÉ DVEŘE

Pokud máte požadavek na vyšší vzduchovou neprůzvučnost, nabízíme Vám protihlukové dveře. Hodnota útlumu R_w je až 37 dB. Dveře je možné dodat pouze v plné variantě a musí být osazeny výsuvnou prahovou lištou.

KLIMA DVEŘE

Jedná se o dveře se speciální úpravou pláště s hliníkovou vrstvou, která zabraňuje nežádoucích deformací dveří v rámci klimatických rozdílů. V nabídce pouze pro plné, nekazetové dveře, falcové i bezfalcové provedení do všech typů zárubní. Maximální rozdíl teploty mezi dveřmi oddělujícími prostory je 10 °C a rozdíl relativní vlhkosti vzduchu do 35 %. U dveří do garáží se doporučuje doplnit o výsuvnou prahovou lištu.

KYVNÉ DVEŘE

Kyvné dveře (hovorově „lítačky“) mají využití zejména v průchodech s frekventovaným pohybem, nebo u kterých se dbá, aby se dveře udržovaly zavřené. Dveře se dají otevřít na obě strany pouhým kopnutím nohou, proto je doporučujeme opatřit okopovým plechem. Z bezpečnostních důvodů by dveře měly být alespoň částečně prosklené. Mohou být jednokřídlé či dvoukřídlé.

DVEŘE S VLASTNÍM POVRCHEM

Chcete dveře sjednotit se stěnou? I to je možné. Díky speciálnímu povrchu našich dveří „Chameleon“ si na ně můžete aplikovat malbu, stěrku, tapetu či panel. Volba je jen na Vás.



Speciální spojení

SKRYTÉ ZÁRUBNĚ

Jestli hledáte řešení „neviditelných dveří, kombinace skrytých zárubní a minimalistických dveří je správným řešením. Vyberte si RAL nástřik podle stěny nebo si vyberte naše dveře s povrchem určeným pro aplikaci dekorativní omítky, panelů nebo tapet a dveře „Chameleon, jsou na světě. Dveře vyrábíme pro většinu typů skrytých zárubní, jenž jsou na trhu.

Dveře dokonale lícují se stěnou a díky skrytým závěsům je klika jediným vyčnívajícím elementem. Minimalističtější už to nejde.



Typy zárubní

OBLOŽKOVÁ ZÁRUBEŇ

Obložkové zárubně Zlomek jsou určeny pro jednokřídlé i dvoukřídlé dveře otočné, posuvné, kyvné i skládací. Obložka je široká 60 mm a má jemný rádius působící příjemně. Lze je použít pro klasické zdivo nebo sádkartonové konstrukce. Pro rodinné domy s rekuperací nabízíme i variantu provětrávané zárubně, která umožňuje proudění vzduchu. Vyrábíme v normovaných i atypických rozměrech. Šířky ostění vyrábíme od 70 mm až do 1200 mm z jednoho kusu po 5 mm. Nosné prvky zárubní jsou vyrobeny z DTD (dřevotřísky) pevnostně vyhovující výrobě zárubní. Můžete si vybrat spoj na „Pokos“ nebo tzv. „Na tupo“ (více info na straně 67).

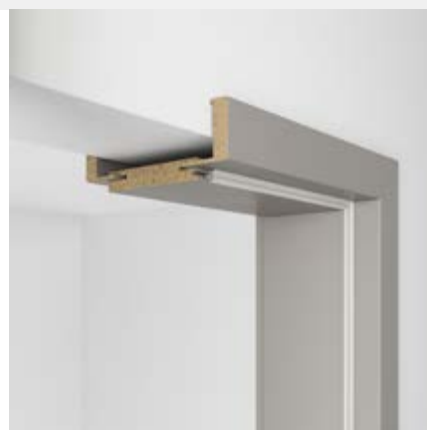

OBKLAD KOVOVÉ ZÁRUBNĚ

Obklad kovové zárubně (OKZ) je oblíbenou alternativou obložkových zárubní vhodnou do prostor, kde je bourání stávajících kovových zárubní nepřijatelné z důvodu prašnosti či hluku, který rekonstrukce přináší. OKZ lze použít na dveře otočné, posuvné, i pro obklad otvoru bez dveří, tzv. slepou zárubeň. Šířka obložky pro OKZ je 80 mm. Po obložení kovové zárubně se světlost průchodu zmenší o 6 cm na šířku a 2,5 cm na výšku. Při montáži se musí odstranit stávající závěsy kovové zárubně.

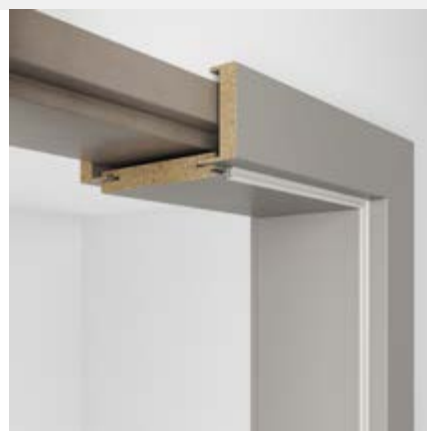

RÁMOVÁ ZÁRUBEŇ

Rámová zárubeň Zlomek se využívá i v prostorech, kde není vystavěna špaleta pro uchycení obložkové zárubně, například dlouhá chodba s rovnými stěnami. Na druhou stranu to mohou být prostory, kde je špaleta příliš široká nebo se nedá použít klasická zárubeň. Možné je provedení falcových i bezfalcových dveří. Při rámové zárubni je třeba mít stavební otvor větší než při standardní zárubni (+20 cm šířka). Ubírá i z výšky (+10 cm) a tak by měl být otvor vysoký min. 207 cm.



Typy spojů zárubní

SPOJ „NA POKOS“

Spoj na dveřích výrazně dotváří vizuál dveří ve Vašem interiéru. Nejklasičtější spoj zárubně pro falcovou, bezfalcovou či reverzní variantu je rohový spoj pod úhlem 45°. Tenhle styl sluší každým dveřím a je pokládán za tradiční řešení.



SPOJ „NA TUPO“ CPL ZÁRUBNĚ

Rovný spoj pod úhlem 90° je modernějším řešením a stává se stále více oblíbenou volbou u našich klientů. Je vhodný pro falcové, bezfalcové i reverzní zárubně a opticky dveře krásně prodlouží. Horní obložka zárubně je kvůli rádiu jemně zapuštěná.



SPOJ „NA TUPO“ LAKOVANÉ ZÁRUBNĚ

Rovný spoj nabízíme i v případě lakovaných zárubní, u kterých je provedení ještě dokonalejší. Horní obložka je ve stejné úrovni jako svislé části zárubně a spoje mají z obou stran jemné rádiusy pro precizní přechod jednotlivých dílů. Je to elegantní a moderní varianta pro luxusní dveře.



PŘÍSLUŠENSTVÍ

Vylepšení našich dveří

Z hlediska funkčnosti existují doplňky, které můžou výrazně zlepšit vlastnosti interiérových dveří.



Výsuvná prahová lišta

Výsuvná prahová lišta zamezuje proudění vzduchu pod dveřmi. V minulosti se problematika řešila dveřním prahem, dnes se nabízí elegantnější bezbariérové řešení. Výsuvná prahová lišta je zapuštěna do spodního rámu dveří. Při uzavření dveří dojde mechanicky k vysunutí lišty, která utěsí prostor mezi podlahou a dveřním křídlem bez ohledu na nerovnosti podlahy. V nabídce je i pro protipožární dveře nebo do domu s rekuperací.



Stoppino

Skrytá magnetická zarážka STOPPINO je inovativním řešením pro bezpečné otevírání dveří bez poškození stěn nebo kování. K dispozici jsou dvě barevné varianty.



ŠEDÁ



ČERNÁ



Podlahová lišta

Povrchy našich lišt jsou z CPL materiálu identického k barvě našich dveří a zárubní. Výška lišt je 48 mm, tloušťka 14 mm a dlouhé jsou 2,4 m.

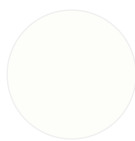

ALPSKÁ BÍLÁ



KARÁTOVĚ BÉŽOVÁ



KAŠMÍROVĚ ŠEDÁ



TAUPE ŠEDÁ

Interiérovými dveřmi vybavujeme průmyslové stavby, kancelářské objekty nebo obchodní prostory. Umíme proto vyřešit i jiné komponenty: větrací mřížky, paniková kování, různé způsoby uzamykání,... Děláme maximum, abychom pro Vás vyrobili ty nejlepší dveře, ať už po estetické nebo funkční stránce.

Naše závěsy

Kvalita kování výrazně ovlivňuje funkčnost našich dveří, proto vybíráme jen ty nejlepší na trhu.



Závěs Standard

Závěs Standard je přiznaný a je určen pro falcové dveře. Na dveře se standardně montují 3 kusy. V nabídce máme hned šest barevných variant závěsu Standard. STANDARD NIKL je v ceně.

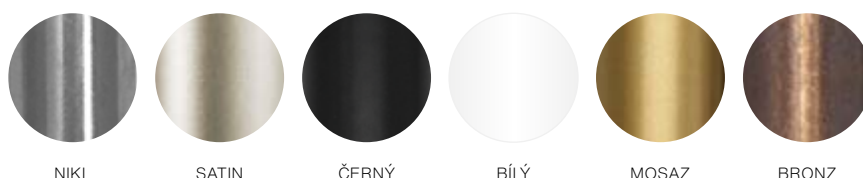

Závěs MINI

Závěs MINI je skvělým doplňkem ke klikám s hranatou rozetou. Působí elegantně a je určen pro falcové dveře, jelikož jde o přiznaný závěs. Na dveře se montují 3 kusy. V nabídce jsou dvě barevné varianty závěsu MINI.

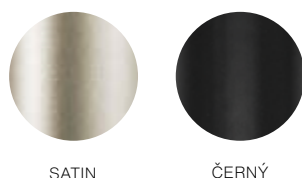

Závěs
TECTUS 340

Závěsy TECTUS jsou určeny pro bezfalcové (Tectus 340) a reverzní (Tectus 240) dveře. Jde o skryté závěsy, ale i přesto nám na detailech záleží. V nabídce máme proto tři barevné varianty.



Naše *zámk*y

Zámky nabízíme v různých funkčních, ale i barevných variantách.



Zámek se střílkou

Standardní zámek se střílkou je používán u falcových dveří. V niklovém povrchu je v ceně dveří.



NIKEL



SATIN



ČERNÝ



BÍLÝ



Magnetický zámek

Tichý a komfortnější magnetický zámek jde standardně použít u všech bezfalcových a reverzních dveří. Obsahuje pouze střílku bez závory, která je uzamykatelná. U otevřených dveří je střílka zasunuta do těla zámku a nevyčnívá tak z hrany křídla.



STŘÍBRNÝ



ČERNÝ



BÍLÝ



Magnetic

System Magnetic je patentovaný systém, který umožňuje na dveře použít madlo namísto kliky. Můžete si vybrat z klasických i designových madel a ozvláštnit tak Vaše interiérové dveře. Tento systém, jak název říká, využívá magnety. Otvírání je jednoduché a komfortní.



SATIN NIKEL



BROUŠENÝ NEREZ



ČERNÝ



BÍLÝ

MUŠLE

Pro skládací dveře | Pro posuvné dveře | Oválné | Hranaté | Standard | Prémiové | Hranové

Mušle skládací dveře

Pro skládací dveře jsou potřebné plytké mušle



2
NIKL SATIN



2
CHROM
MATNÝ



2
NIKL
SATIN



2
ČERNÁ



2
BRONZ

Mušle jsou vyrobeny ze zinkoslitiny a jsou opatřeny kvalitním galvanickým pokovením pro dlouhou životnost.

výška: 105 mm
šířka: 40 mm



5
NIKL SATIN

Zápustná mušle v povrchové úpravě satin nikl.

výška: 140 mm
šířka: 40 mm



18
ČERNÁ



18
NEREZ

Elegantní hranatá mušle ve dvou variantách povrchových úprav.

výška: 120 mm
šířka: 50 mm



26
ČERNÁ



26
NEREZ



26
ZLATÁ



26
MEĎ

Kulatá mušle z kvalitního nerez ve čtyřech barevných variantách.

základ: 14 mm
celková tl.: 16 mm

průměr: 70 mm

Mušle oválné

Cenově dostupné a designové, ale funkční zároveň



26
ČERNÁ



26
NEREZ



26
ZLATÁ



26
MEĎ

Kulatá mušle z kvalitního nerezů ve čtyřech barevných variantách.

zádlab: 14 mm

celková tl.: 16 mm

průměr: 70 mm



27
ČERNÁ



27
BB



27
PZ



27
WC

Oválná mušle vyrobená ze zamaku v široké nabídce povrchových úprav. Můžete si vybrat z provedení bez otvoru, BB, PZ i WC.

zádlab: 9 mm

celková tl.: 14 mm

výška: 125 mm

šířka: 40 mm



27
ZLATÁ
MATNÁ



27
ZLATÁ
LESKLÁ



27
BRONZ
MATNÝ



27
CHROM
LESKLÝ



27
CHROM
MATNÝ



27
NEREZ
MATNÁ



27
NIKL
MATNÁ



27
ANTRACIT

Mušle hranaté

Cenově dostupné a designové, ale funkční zároveň



28
ČERNÁ



28
NEREZ



28
ZLATÁ



28
MEĎ

Hranatá mušle z kvalitního nerezů ve čtyřech barevných variantách.

výška: 60 mm
šířka: 60 mm



29
ČERNÁ



29
NEREZ



29
ZLATÁ



29
MEĎ

Hranatá mušle z kvalitního nerezů ve čtyřech barevných variantách.

výška: 135 mm
šířka: 70 mm



30
ČERNÁ



30
BB



30
PZ



30
WC

Mušle vyrobená z kvalitního materiálu mosaz/zamak. Můžete si vybrat z provedení bez otvoru, BB, PZ i WC.

výška: 152 mm
šířka: 53 mm



30
BILÁ
MATNÁ



30
ZLATÁ
MATNÁ



30
ZLATÁ
LESKLÁ



30
CHROM
LESKLÝ



30
CHROM
BROUŠENÝ



30
TITAN



23
ČERNÁ



23
PZ



23
WC

Mušle vyrobená z kvalitního materiálu zamak (slitina zinku s prvky hliníku, hořčíku a mědi). Má snadné uchopení díky rozšířenému vnitřnímu prostoru. Můžete si vybrat z provedení bez otvoru, PZ nebo WC.

výška: 140 mm
šířka: 44 mm



23
SATIN NIKL



23
ANTRACIT

Mušle premium

Mušle a řešení pro náročné



31
BEZ ZAMYKANÍ
ČERNÁ

31
SE ZAMYKÁNÍM
ČERNÁ

Kulatý set na posuvné dveře je vyroben z kvalitní slitiny zamak a je povrchově upraven. Balení obsahuje: zámek, mušle, madélko do čela posuvných dveří a protiplech do zárubně.

průměr: 57 mm



31
CHROM LESKLÝ

31
CHROM BROUŠENÝ

31
NIKL BROUŠENÝ

31
MOSAZ LEŠTĚNÁ
LAKOVANÁ

31
BRONZ ČESANÝ MATNÝ



32
BEZ ZAMYKANÍ
ČERNÁ

32
SE ZAMYKÁNÍM
ČERNÁ

Hranatý set na posuvné dveře je vyroben z kvalitní slitiny zamak a je povrchově upraven. Balení obsahuje: zámek, mušle, madélko do čela posuvných dveří a protiplech do zárubně.

výška: 54 mm

šířka: 54 mm



32
CHROM LESKLÝ

32
CHROM BROUŠENÝ

32
NIKL BROUŠENÝ

32
MOSAZ LEŠTĚNÁ
LAKOVANÁ

32
BRONZ ČESANÝ MATNÝ



33
ČERNÁ

33
PZ

33
WC

Tato mušle je moderní designový kousek, který doslova vylepší vzhled interiérových dveří. Minimalistický model na posuvné dveře je vyroben z kvalitní slitiny zamak a je povrchově upravený. Posuvné dveře lehce otevřete jednoduchým potáhnutím mušle.

výška: 132 mm

šířka: 69 mm



33
STŘÍBRNÁ MATNÁ

33
CHROM BROUŠENÝ

33
BÍLÁ MATNÁ

UPOZORNĚNÍ:

Pro posuvné dveře je nutné mušli Wave kombinovat se zámkem AGB - Zámek SCIVOLA TRE CLASS.



3
NIKL MATNÝ



3
WC



3
S OHEBNÝM WC

Minimalistický a velmi oblíbený model pro posuvné dveře je ideálním řešením pro náročné klienty a nabízíme jej ve dvou barevných variantách i s možností uzamykání.

výška: 162 mm
šířka: 51 mm



3
ČERNÁ

Mušle hranové

Hranová mušle je vsazena v hraně posuvných dveří a je určena na vytažení dveří z pouzdra.



34
ČERNÁ

Náprstek slouží k vytažení otevřeného dveřního křídla z pozice, kdy celé dveře jsou zasunuty do pouzdra stěny. V této pozici nebývají dostupné ani boční mušle a madélka. Kulatý náprstek je zcela vsazen do hrany.



34 NIKL 34 CHROM 34 BRONZ 34 MOSAZ

průměr: 29 mm



35
ČERNÁ

Hranatá mušle lehce vyčnívá z hrany dveří, a proto není vhodná pro dvoukřídle dveře do pouzdra. Při zavření dveří by totiž vyčnívající plocha náprstku vytvořila 2 mm spáru mezi dveřními křídly.



35 NIKL 35 CHROM 35 BRONZ 35 MOSAZ

výška: 28 mm
šířka: 28 mm



25
ČERNÁ

Pohodlné otevírání díky rozšířenému uchopení a dostatečnému prostoru na prsty. Nabízíme ji ve třech povrchových variantách: černá, nikel a antracit. celková tl.: 17,6 mm, hloubka zádlabu: 15,7 mm



25 NIKL 25 ANTRACIT

výška: 78 mm
šířka: 26 mm

DEKORY & SKLA

LAKOVANÉ POVRCHY

Disponujeme vlastní lakovnou s novou technologií, abychom zákazníkům mohli nabídnout kvalitní povrchovou úpravu a neprodlužovali termín dodání více, než je technologicky nutné. Protože zároveň dbáme na ekologii, používáme vodou ředitelné barvy. Tyto barvy na vodní bázi jsou nízkoemisní a velmi šetrné k životnímu prostředí. Zatímco rozpouštědlové laky mají obsah těkavých organických látek (VOC) vyšší než 50%, u vodou ředitelných barev je obsah těchto látek výrazně nižší než 8%. Odpadá tedy nepříjemný zápach z rozpouštědel. Odstíny Vašich dveří můžete vybírat z široké nabídky dle stupnic RAL nebo NCS ve stupni matu G10.

Zde jsou některé z oblíbených odstínů dle RAL, ale volba je jen na Vás.

OBLÍBENÉ BARVY DLE RAL A NCS



RAL9003



RAL1013



RAL1019



RAL5003



RAL5020



RAL7032



VZORKOVNÍK
RAL



VZORKOVNÍK
NCS



KVALITNÍ CPL POVRCHY

Naše laminátové CPL povrchy jsou od renomovaného výrobce EGGER. Jsou světlostálé, nemění tedy svou barevnost vlivem světla. CPL povrchy jsou odolné vůči oděru, poškrábání i vlhkosti, jsou hygienicky bezpečné a jejich údržba je jednoduchá.

Na výběr máte světlé i tmavé varianty dekorů. Některé krásně oteplí Váš domov, jiné mu přidají luxus a eleganci. Kromě unibarev máme i širokou škálu dřevodekorů, které můžete kombinovat s nábytkem. Dekorová shoda s Egger povrchy na nábytek totiž umožňuje designové propojení dveří a interiéru.

U dřevodekorů můžete jít tradiční cestou a zvolit si povrch standardně svisle nebo je i možnost vyrobit dveře ve vodorovném (příčném) provedení až do výšky dveří 2030 mm (vyšší dveře s příčným dekorem mají přiznaný spoj).

UNIBARVY

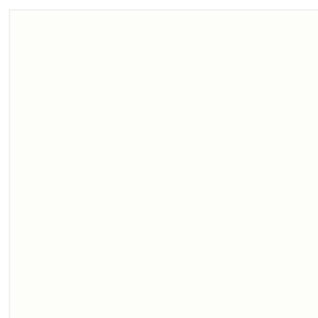

ALPSKÁ BÍLÁ (BPE)
W1100 ST9

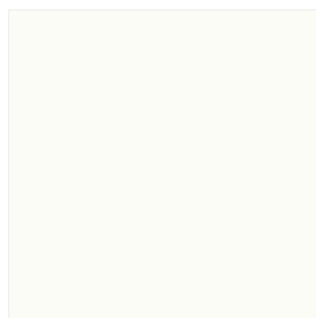

PRÉMIUM BÍLÁ PÓR (BPÓ)
W1000 ST19



KARÁTOVĚ BÉŽOVÁ (KAB)
U115 ST9



KAŠMÍROVĚ ŠEDÁ (KAŠ)
U702 ST9

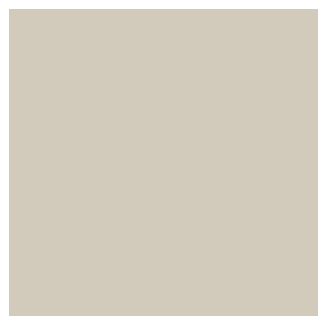

TAUPE ŠEDÁ (TAŠ)
U750 ST9

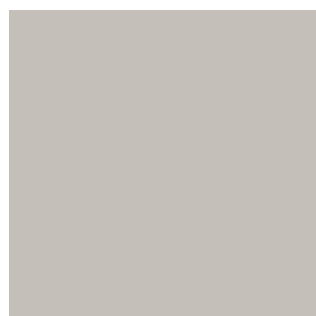

PERLOVĚ ŠEDÁ (PEŠ)
U763 ST9



DIAMANTOVĚ ŠEDÁ (DIŠ)
U 963 ST2

HPL UNI BARVY



ČERNÁ
U999 TM9

E EGGER
FOR

Zlomek

3D



PINIE ALAND POLÁRNÍ (PAP)
H3433 ST22



PINIE ALAND BÍLÁ (PAB)
H3430 ST22

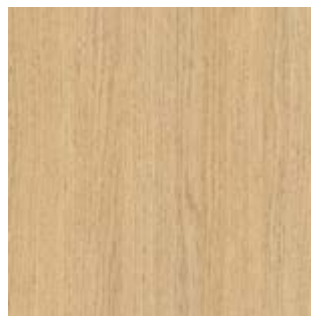

DUB VICENZA (DBV)
H3157 ST12



DUB HAMILTON (DBH)
H3303 ST10



DUB NEBRASKA (DBN)
H3331 ST10

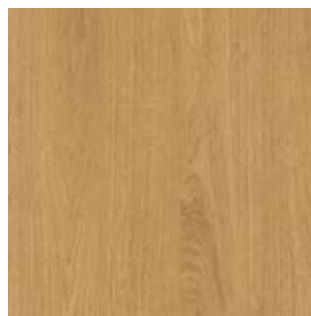

DUB CORBRIDGE (DCP)
H3395 ST12

PREMIUM

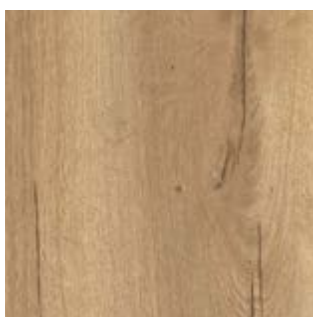

DUB HALIFAX PŘÍRODNÍ
(DHP)
H1180 ST37

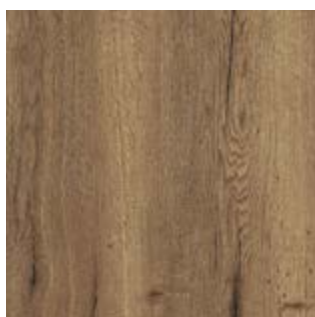

DUB HALIFAX TABÁKOVÝ
(DHT)
H1181 ST37

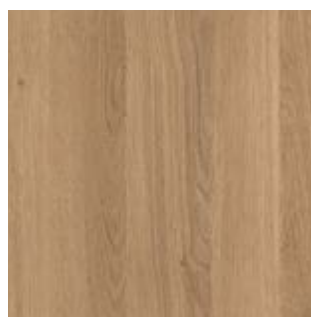

DUB CUNEO HNĚDÝ
(DCH)
H3317 ST28



EUKALYPTUS TMAVĚ HNĚDÝ
(ETH)
H3043 ST12

HPL



HPL se vyrábí ve stacionárních lisech při vysokém tlaku a teplotě a je odolnější vůči oděru a poškrábání než CPL.

Široká nabídka dekorů HPL pro bezfalcové plné dveře; možnost dveří falcových a prosklených na dotaz.

Typy *skel* pro dveře

K tradičním bílým sklům nabízíme i barevná skla: šedá a bronzová. Máme i dva typy nejoblíbenějších ornamentálních skel.

ČIRÁ SKLA



FLOAT čirý



FLOAT šedý



FLOAT bronz



CONNEX čirý
bezpečnostní

MATNÁ - MLÉČNÁ SKLA



MATELUX bílý



MATELUX šedý



MATELUX bronz



CONNEX bílý
bezpečnostní



CONNEX šedý
bezpečnostní



CONNEX bronz
bezpečnostní

ORNAMENTNÍ SKLA



Kůra čirá



Činčila čirá

TECHNICKÉ PARAMETRY

Stavební *otvory*

V případě, že jste se rozhodli pro obložkové zárubně, je nutné, abyste toto rozhodnutí učinili včas, tzn. při projektu, nejpozději při realizaci hrubé stavby. Stavební otvory pro zárubně musí mít dané parametry, které jsou uvedeny níže. Samotná montáž zárubní se provádí po dokončení maleb, obkladů a všech podlahových krytin, včetně koberců. V případě obkladů stěn, které nepřesahují nebo nekončí ve stejné výšce jako zárubně, je zapotřebí neprovádět obložení až do konce stavebního otvoru, ale vynechat jednu řadu obkladu a tu dodělat až po samotné montáži zárubně. Promyslete si umístění dveří s ohledem na elektroinstalaci, okolní zdi či budoucí vybavení. Nemáte-li dostatek prostoru, zvolte si např. posuvné dveře na zed', do pouzdra nebo dveře skládací. Pokud je stavba v takové fázi, že již není možné atypické stavební otvory upravit, nic není ztraceno! Vyrobíme Vám dveře dle Vaší potřeby.

Tabulka rozměrů dveří, zárubní a stavebních otvorů

| jmen. rozměr š × v (mm) | A šířka křídla | B světlá š. zárubně | C světlá š. otvoru | D celková š. zárubně | E výška křídla | F světlá v. zárubně | G světlá v. otvoru | H celková v. zárubně |
|-------------------------|----------------|---------------------|--------------------|----------------------|----------------|---------------------|---------------------|----------------------|
| 600 × 1970 | 650/620 | 606 | 700 | 750 | 1985/1970 | 1970 | 2020 (2010-2030) | 2042 |
| 700 × 1970 | 750/720 | 706 | 800 | 850 | | | | |
| 800 × 1970 | 850/820 | 806 | 900 | 950 | | | | |
| 900 × 1970 | 950/920 | 906 | 1000 | 1050 | | | | |

Šířka ostění zárubně je vyráběna z jednoho nepřerušovaného kusu.

Rozměry stavebních otvorů specifických výrobků

| typ výrobku | šířka | výška | ostění |
|----------------------|---------|-------------|--------------|
| Standardní zárubeň | + 10 cm | min. 201 cm | min. 7 cm |
| Bezřalcová zárubeň | + 10 cm | min. 201 cm | min. 8,5 cm |
| Protipožární zárubeň | + 12 cm | min. 203 cm | min. 7 cm |
| Rámová zárubeň | + 20 cm | min. 207 cm | min. 10 cm |
| M-kování - zárubeň | + 10 cm | min. 203 cm | min. 12,5 cm |
| Skládací - zárubeň | + 10 cm | min. 203 cm | min. 7 cm |
| Reverzní - zárubeň | + 10 cm | min. 203 cm | min. 7 cm |
| Světlikové stěny | | | min. 15 cm |

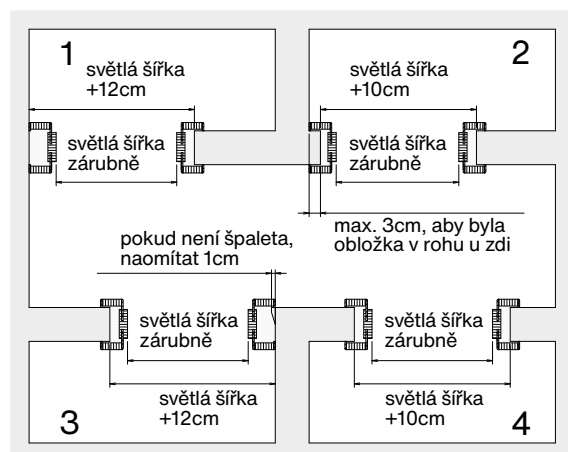
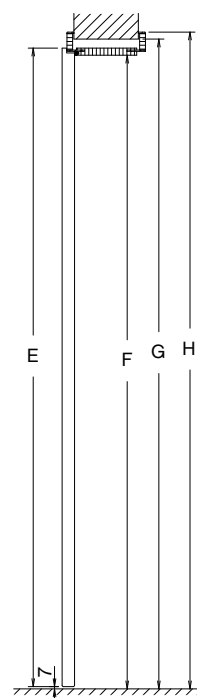
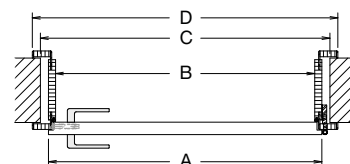

Konstrukce

DVEŘE

Rám dveří

Základem konstrukce dveřního křídla je rám z masivních smrkových hranolů, u modelové řady Glasswood je to buková spárovka. V rozích jsou hranoly zpevněné.

Ekologická plná výplň

Pazdeřová deska (PAD) – lehčená deska z čistě přírodního materiálu, vyrábí se lepením a slisováním lněných vláken. PAD je zvukově izolační materiál, který pohlcuje hluk lépe než dřevotřísková deska (DTD). Splňuje vyšší akustické vlastnosti - vzduchová neprůzvučnost do 30 dB. Váha plných dveří s touto výplní je cca 32 kg. Má výborné tepelně izolační vlastnosti i lepší ohnivzdorné vlastnosti než dřevo. Přestože je hustota desek jen 380 kg/m³, materiál je tvarově stabilní a je odolnější vůči průhybu než DTD. Kvalita vstupních materiálů je zásadním faktorem určujícím konečnou kvalitu výrobku a tak používáme vysoce kvalitní PAD od francouzských a holandských dodavatelů. Stejně tak důležitá je pro nás ekologie. Desky jsou vyrobeny ze 100% přírodních surovin, jsou biologicky rozložitelné a jsou zcela zrecyklovatelné. Dveřní křídlo s PAD výplní je tak vyrobeno z 80% z biologického materiálu. Len je v průměru 50x šetrnější k životnímu prostředí než jiná vlákna. Len na rozdíl od dřeva neobsahuje žádný přirozeně se vyskytující formaldehyd.

Plášť

Celá konstrukce je oplášťována DTD nebo MDF deskou tloušťky 3 mm.

CPL plášť EGGER

CPL – Barevně stálé, snadno udržovatelné, odolné vůči mechanickému poškození a krátkodobému působení vody. Vhodné pro rodinné domy, byty a komerční prostory.

HPL plášť EGGER

HPL – Díky své vysoké odolnosti vůči oděru jsou vhodné do veřejných prostor. Široká škála nabídky dekory pro bezfalcové dveře.

ZÁRUBNĚ

Konstrukce zárubně je tvořena DTD středovými dílci tloušťky 22 mm a obložkami s jádrem o tloušťce 18 mm. Zárubeň je osazena protiplechem, který je kromě standardního připevnění do obložky navíc připevněn do středového dílce a tím zabezpečuje zvýšenou odolnost proti vyražení. Vybrané materiály a mohutnější konstrukce zárubně garantují její pevnost a stabilitu.

dveří a zárubní

HRANY

Falcové a reverzní dveře jsou opeeny melaminovou hranou. V případě bezfalcových dveří je použita hrana ABS 1 mm. Spodní hrana dveří se neolepuje.

KONSTRUKCE ZÁRUBNĚ
je tvořena středovými
díly DTD tl. 22 mm
a obložkami tl. 18 mm,
šířka záklopu 60 mm

POVRCH DVEŘÍ
odolné CPL
nebo HPL pláště,
popř. nástřik RAL

VÝPLŇ
pazdeřová deska
(PAD) z čistě
přírodního materiálu



STŘEDOVÝ DÍL
ZÁRUBNĚ
z jednoho kusu pro
všechny šířky ostění

KONSTRUKCE
je opláštěna DTD
nebo MDF deskou
tl. 3 mm

RÁM
z masivních
smrkových hranolů

Výkresy zárubní

STANDARDNÍ ZÁRUBEŇ

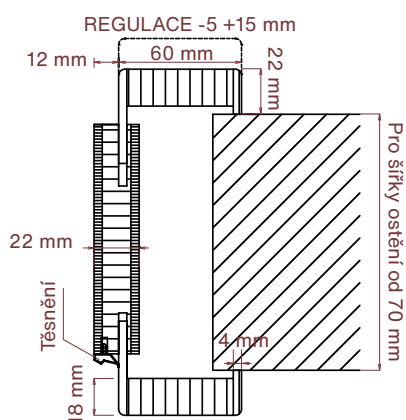

REVERZNÍ OTEVÍRÁNÍ

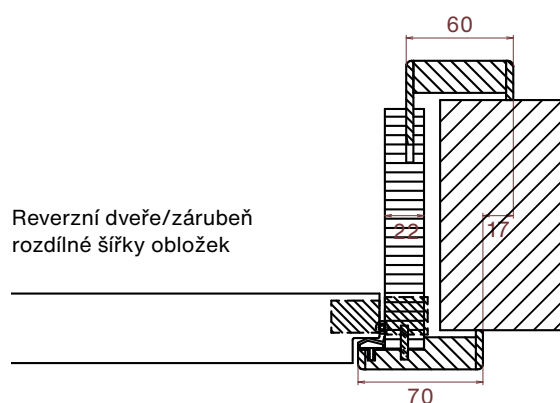

OBKLAD KOVOVÉ ZÁRUBNĚ (OKZ)

Regulace
+15 mm/-3 mm
při zaměření
vnější šířky profilu
ocelové zárubně

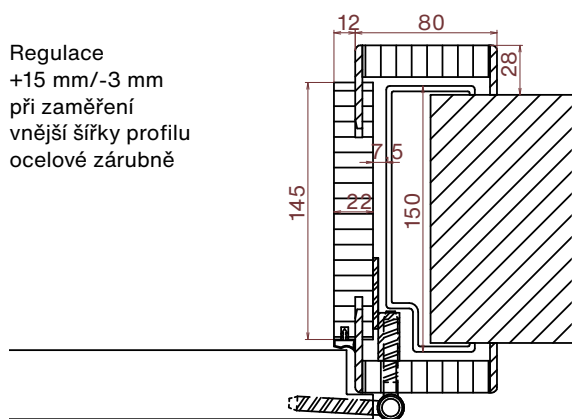

Regulace
+10 mm/-5 mm
při zaměření
šířky zdiva

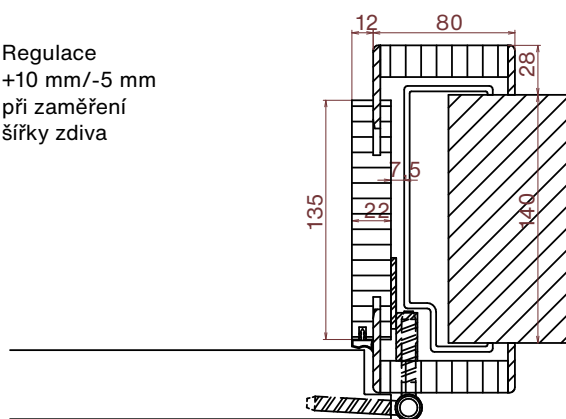

REKUPERAČNÍ (PROVĚTRÁVANÁ) ZÁRUBEŇ

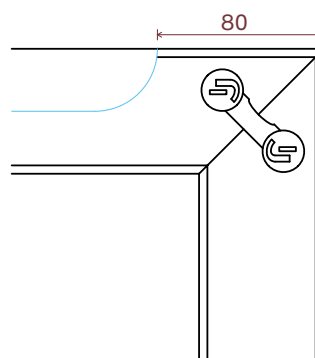
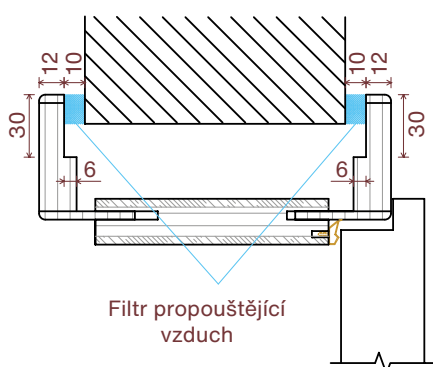

Otevíraní, *orientace*

Určení orientace (pravé/levé) dveří podle typu

FALCOVÉ DVEŘE

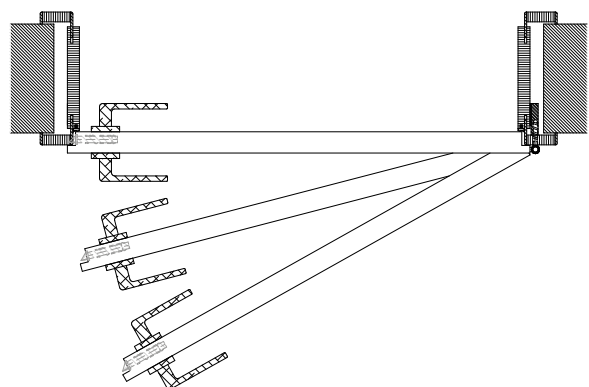

Falcové pravé

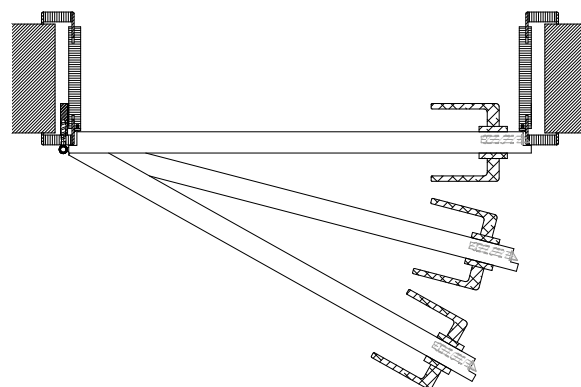

Falcové levé

BEZFALCOVÉ DVEŘE

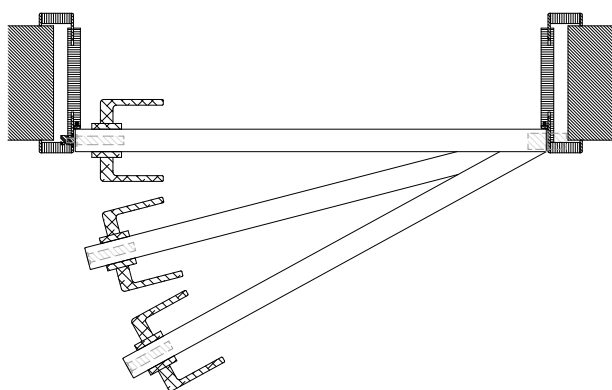

Bezfalcové pravé

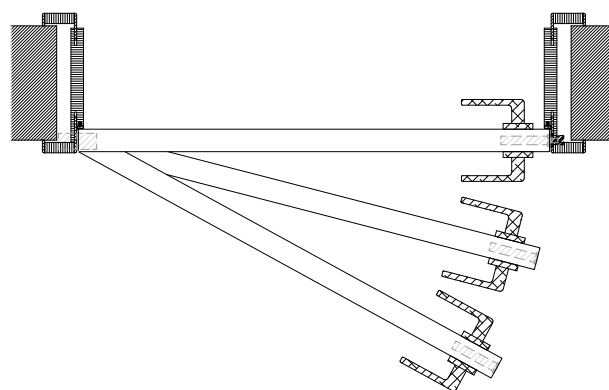

Bezfalcové levé

REVERZNÍ DVEŘE

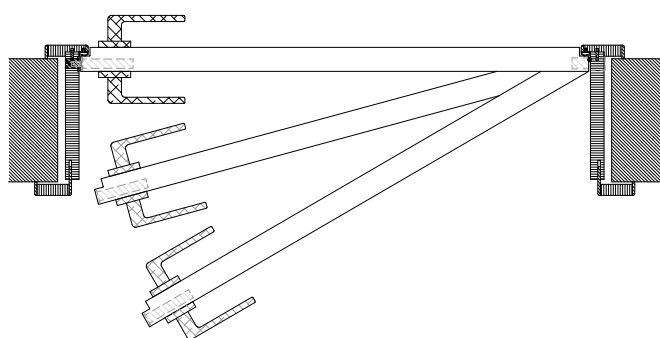

Reverzní pravé

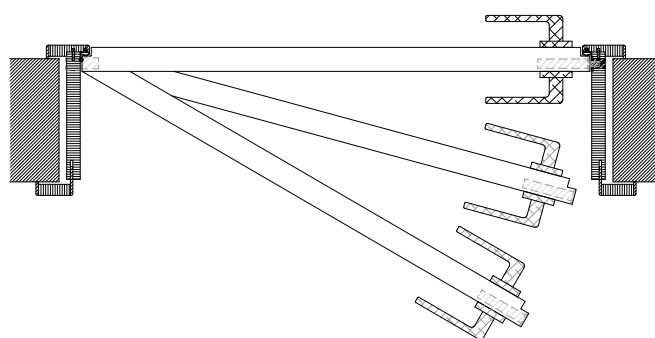

Reverzní levé

Napojení *podlah*

FALCOVÉ DVEŘE

Napojení podlah pro falcové dveře

Osa přechodové podlahové spáry
10-15mm ven od líce stěny

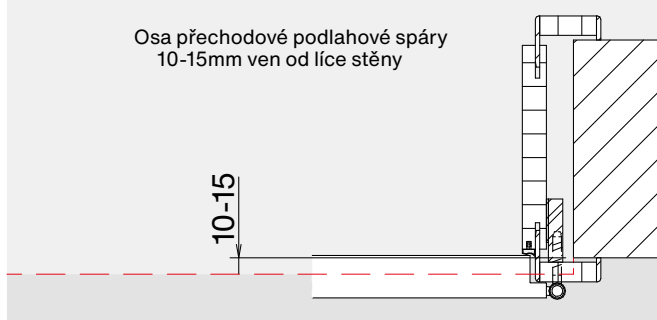

BEZFALCOVÉ DVEŘE

Napojení podlah pro bezfalcové dveře
a kovové zárubně

Osa přechodové podlahové
spáry v rovině stěny

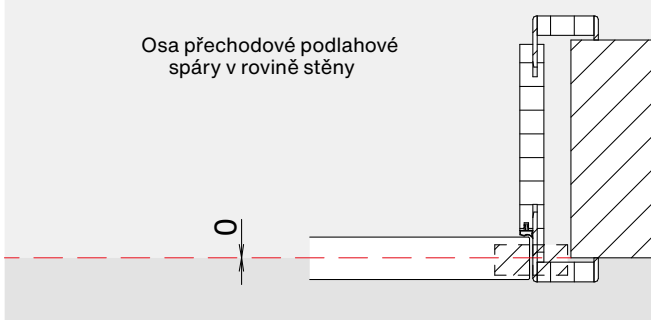

REVERZNÍ DVEŘE

Napojení podlah pro reverzní dveře

Osa přechodové podlahové
spáry v rovině stěny

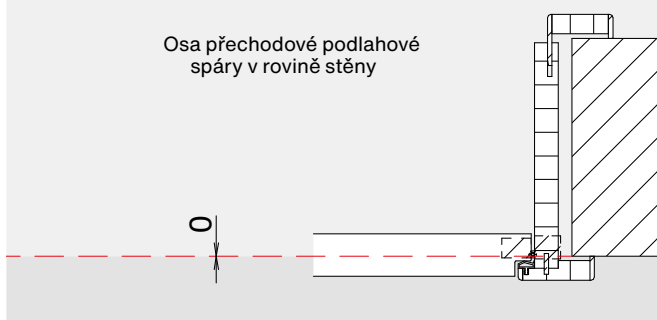

M-KOVÁNÍ

Napojení podlah pro M-kování

Osa přechodové podlahové spáry
8 a 62mm dovnitř od líce stěny

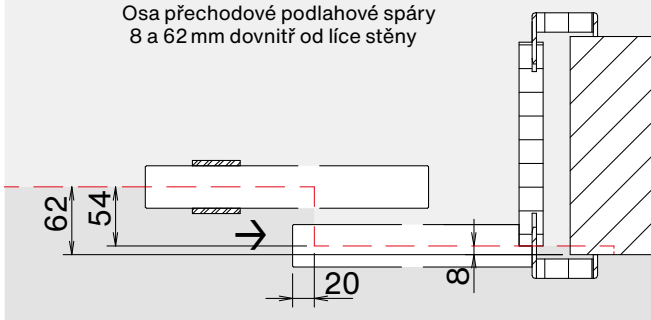

SKRYTÁ ZÁRUBEŇ

Napojení podlah pro dveře
do skryté zárubně otevírané ven

Osa přechodové podlahové spáry
20mm dovnitř od líce stěny

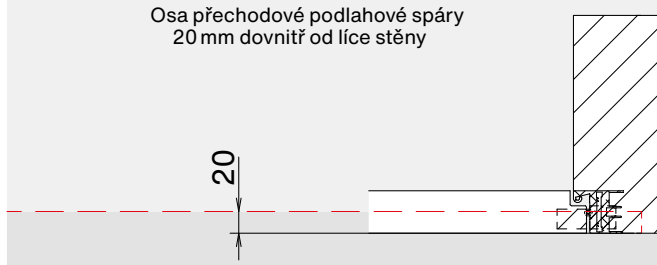

SKRYTÁ ZÁRUBEŇ DOVNITŘ

Napojení podlah pro dveře
do skryté zárubně otevírané dovnitř

Osa přechodové podlahové spáry
20mm dovnitř od líce stěny

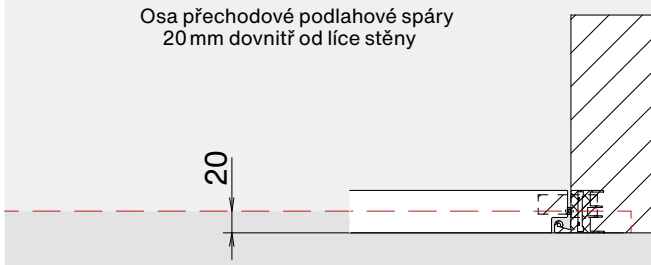



HODONÍN showroom a sídlo společnosti ZLOMEK, s.r.o.

ČAJKOVSKÉHO 39, 695 01 HODONÍN (VELKÁ KASÁRNA)

+420 518 344 599, +420 518 322 300

+420 720 020 389

INFO@ZLOMEK.CZ

BRNO showroom ZLOMEK, s.r.o.

STRÁNSKÉHO 3140/39, 616 00 BRNO-ŽABOVŘESKY

+420 601 575 252, +420 720 029 668

BRNO@ZLOMEK.CZ

BRATISLAVA showroom ZLOMEK SK, s.r.o.

PODLUČINSKÉHO 5A, 821 03 BRATISLAVA II - RUŽINOV

+421 948 344 599, +421 948 322 300

BRATISLAVA@ZLOMEK.SK

OBCHODNÍ ZASTOUPENÍ

AKTUÁLNÍ SEZNAM VZORKOVEN NAJDETE

NA WWW.ZLOMEK.CZ



Autorizovaný prodejce

 Zlomek.dvere

 Zlomek.dvere.nabytek

 Zlomekcz